

Dell Latitude E6330

Brugervejledning

Forordningsmodel: P19S
Forordningstype: P19S001



Bemærk, Forsigtig, og Advarsel

 **BEMÆRK:** BEMÆRK: angiver vigtige oplysninger om, hvordan du bruger computeren optimalt.

 **FORSIGTIG:** FORSIGTIG angiver enten en mulig beskadigelse af hardware eller tab af data og oplyser dig om, hvordan du kan undgå dette problem.

 **ADVARSEL:** ADVARSEL angiver risiko for tingskade, legemsbeskadigelse eller død.

© 2013 Dell Inc. Alle rettigheder forbeholdes.

Varemærker i denne tekst: Dell™, Dell-logoet, Dell Boom!™, Dell Precision™, OptiPlex™, Latitude™, PowerEdge™, PowerVault™, PowerConnect™, OpenManage™, EqualLogic™, Compellent™, KACE™, FlexAddress™, Force10™, Venue™ og Vostro™ er varemærker, der er ejet af Dell Inc. Intel®, Pentium®, Xeon®, Core® og Celeron® er registrerede varemærker, der er ejet af Intel Corporation i USA og andre lande. AMD® er et registreret varemærke, og AMD Opteron™, AMD Phenom™ og AMD Sempron™ er varemærker, der er ejet af Advanced Micro Devices, Inc. Microsoft®, Windows®, Windows Server®, Internet Explorer®, MS-DOS®, Windows Vista® og Active Directory® er enten varemærker eller registrerede varemærker, der er ejet af Microsoft Corporation i USA og/eller andre lande. Red Hat® og Red Hat® Enterprise Linux® er registrerede varemærker, der er ejet af Red Hat, Inc. i USA og/eller andre lande. Novell® og SUSE® er registrerede varemærker, der er ejet af Novell Inc. i USA og andre lande. Oracle® er et registreret varemærke, der er ejet af Oracle Corporation og/eller dets associerede selskaber. Citrix®, Xen®, XenServer® og XenMotion® er enten registrerede varemærker eller varemærker, der er ejet af Citrix Systems, Inc. i USA og/eller andre lande. VMware®, vMotion®, vCenter®, vCenter SRM™ og vSphere® er registrerede varemærker eller varemærker, der er ejet af VMware, Inc. i USA eller andre lande. IBM® er et registreret varemærke, der er ejet af International Business Machines Corporation.

2014 - 01

Rev. A03

Indholdsfortegnelse

| | |
|--|-----------|
| 1 Sådan arbejder du med computeren..... | 7 |
| Før du udfører arbejde på computerens indvendige dele..... | 7 |
| Sådan slukker du computeren..... | 8 |
| Efter du har udført arbejde på computerens indvendige dele..... | 9 |
| | |
| 2 Sådan fjernes og installeres komponenter..... | 11 |
| Anbefalede værktøjer..... | 11 |
| Sådan fjernes SD-kortet (Secure Digital)..... | 11 |
| Sådan installeres SD-kortet (Secure Digital)..... | 11 |
| Sådan fjernes ExpressCard..... | 12 |
| Sådan installeres ExpressCard..... | 12 |
| Sådan fjernes batteriet..... | 12 |
| Sådan installeres batteriet..... | 13 |
| Sådan fjernes SIM-kortet (Subscriber Identity Module)..... | 13 |
| Sådan installeres SIM-kortet..... | 14 |
| Sådan fjernes harddisken..... | 14 |
| Sådan installeres harddisken..... | 16 |
| Sådan fjernes det optiske drev..... | 16 |
| Sådan installeres det optiske drev..... | 18 |
| Sådan fjernes bunddækslet..... | 18 |
| Sådan installeres bunddækslet..... | 19 |
| Sådan fjernes tastaturrammen..... | 19 |
| Sådan installeres tastaturrammen..... | 20 |
| Sådan fjernes tastaturet..... | 20 |
| Sådan installeres tastaturet..... | 22 |
| Sådan fjernes kort til trådløst lokalnetværk (Wireless Local Area Network – WLAN)..... | 22 |
| Sådan installeres WLAN-kortet..... | 22 |
| Sådan fjernes Bluetooth-modulet..... | 23 |
| Sådan installeres Bluetooth-modulet..... | 24 |
| Sådan fjernes hukommelsen..... | 24 |
| Sådan installeres hukommelsen..... | 25 |
| Sådan fjernes knapcellebatteriet..... | 25 |
| Sådan installeres knapcellebatteriet..... | 26 |
| Sådan fjernes håndledsstøtten..... | 26 |
| Sådan installeres håndledsstøtten..... | 28 |
| Sådan fjernes mediekortet..... | 29 |
| Sådan installeres mediekortet..... | 30 |
| Sådan fjernes ExpressCard-kassetten..... | 30 |

| | |
|---|-----------|
| Sådan installeres ExpressCard-kassetten..... | 31 |
| Sådan fjernes højttalerne..... | 32 |
| Sådan installeres højttalerne..... | 33 |
| Sådan fjernes dækslerne til skærmhængslet..... | 33 |
| Sådan installeres dækslerne til skærmhængslerne..... | 34 |
| Sådan fjernes skærmmodulet..... | 35 |
| Sådan installeres skærmmodulet..... | 37 |
| Sådan fjernes bundkortet..... | 38 |
| Sådan installeres bundkortet..... | 40 |
| Sådan fjernes kølelegemet..... | 41 |
| Sådan installeres kølelegemet..... | 42 |
| Sådan fjernes strømstikporten..... | 43 |
| Sådan installeres strømstikporten..... | 44 |
| Sådan fjernes Input/Output-kortet (I/O-kortet)..... | 45 |
| Sådan installeres I/O-kortet..... | 45 |
| Sådan fjernes skærmrammen..... | 46 |
| Sådan installeres skærmrammen..... | 47 |
| Sådan fjernes skærmpanelet..... | 47 |
| Sådan installeres skærmpanelet..... | 48 |
| Sådan fjernes kamera- og mikrofonmodulet..... | 49 |
| Sådan installeres kamera- og mikrofonmodulet..... | 49 |
| Sådan fjernes LED-kortet..... | 50 |
| Sådan installeres LED-kortet..... | 51 |
| Sådan fjernes skærmhængslets vægge..... | 52 |
| Sådan installeres skærmhængslets vægge..... | 54 |
| Sådan fjernes skærmhængslerne..... | 54 |
| Sådan installeres skærmhængslerne..... | 55 |
| Sådan fjernes LVDS- og kamerakablet..... | 56 |
| Sådan installeres LVDS- og kamerakablet..... | 57 |
| 3 Oplysninger om dockingport..... | 59 |
| 4 System Setup (Systeminstallation)..... | 61 |
| Startrækkefølge..... | 61 |
| Navigationstaster..... | 61 |
| Indstillinger i System Setup (Systeminstallation)..... | 62 |
| Sådan opdateres BIOS'en | 70 |
| System and Setup Password (System- og installationsadgangskode)..... | 70 |
| Sådan tildeles Systemadgangskode og installationsadgangskode..... | 71 |
| Sådan slettes eller ændres en eksisterende System- og/eller installationsadgangskode..... | 72 |
| 5 Diagnosticering..... | 73 |

| | |
|---|-----------|
| ePSA (Enhanced Pre-Boot System Assessment)-diagnosticering..... | 73 |
| Statusindikatorer for enhed..... | 74 |
| Indikatorer for batteristatus..... | 74 |
| 6 Tekniske specifikationer..... | 77 |
| 7 Kontakt Dell..... | 83 |

Sådan arbejder du med computeren

Før du udfører arbejde på computerens indvendige dele

Følg nedenstående sikkerhedsretningslinjer for at beskytte computeren mod potentielle skader og af hensyn til din egen sikkerhed. Hvis intet andet er angivet bygger hver fremgangsmåde i dette dokument på følgende forudsætninger:

- Du har læst sikkerhedsoplysningerne, som fulgte med computeren.
- En komponent kan genmonteres eller – hvis købt separat – installeres ved at udføre fjernelsesproceduren i omvendt rækkefølge.

 **ADVARSEL:** Før du udfører arbejde på computerens indvendige dele, skal du læse de sikkerhedsoplysninger, der fulgte med computeren. Du kan finde yderligere oplysninger om best practices for sikkerhed på webstedet Regulatory Compliance på www.dell.com/regulatory_compliance

 **FORSIGTIG:** Mange reparationer kan kun udføres af en certificeret servicetekniker. Du bør kun udføre fejlfinding og enkle reparationer, hvis de er godkendt i produktokumentationen eller som er anvist af vores online- eller telefonbaserede service- og supportteam. Skader, der skyldes servicering, der ikke er godkendt af Dell, dækkes ikke af garantien. Læs og følg sikkerhedsinstruktionerne, der blev leveret sammen med produktet.

 **FORSIGTIG:** For at undgå elektrostatisk afladning bør du jorde dig selv ved hjælp af en jordingsrem eller ved jævnlige at røre ved en umalet metaloverflade (f.eks. et stik på computerens bagside).

 **FORSIGTIG:** Komponenter og kort skal behandles forsigtigt. Rør ikke ved kortenes komponenter eller kontaktområder. Hold et kort i kanterne eller i dets metalbeslag. Hold en komponent som f.eks. en processor ved dens kanter og ikke ved dens ben.

 **FORSIGTIG:** Når du frakobler et kabel, skal du tage fat i dets stik eller dets trækflig og ikke i selve kablet. Nogle kabler har stik med låsetappe. Hvis du frakobler et sådant kabel, bør du trykke på låsetappene, før du frakobler kablet. Når du trækker stik fra hinanden, skal du sikre at de flugter for at undgå at bøje stikkets ben. Du bør også sikre dig, at begge stik sidder rigtigt og flugter med hinanden, inden du sætter et kabel i.

 **BEMÆRK:** Computerens og visse komponenters farve kan afvige fra, hvad der vist i dette dokument.

Inden du udfører arbejde på computerens indvendige dele, skal du benytte følgende fremgangsmåde for at forebygge skader på computeren.

1. Sørg for, at arbejdsoverfladen er jævn og ren for at forhindre, at computerdækslet bliver ridset.
2. Sluk computeren (se Sådan slukkes computeren).
3. Hvis computeren er tilsluttet en dockingenhed (tildocked) som f.eks. den valgfrie Media Base eller Batteriskive, skal du fradocke den.

 **FORSIGTIG:** Frakobl, for at frakoble et netværkskabel, først kablet fra computeren, og frakobl det derefter fra netværksenheden.

4. Frakobl alle netværkskabler fra computeren.
5. Tag stikkene til computeren og alle tilsluttede enheder ud af stikkontakterne.

- Luk skærmen og vend computeren om på et fladt arbejdsunderlag.



BEMÆRK: For at undgå at beskadige bundkortet skal du fjerne det primære batteri, inden du servicerer computeren.

- Fjern det primære batteri.
- Vend computeren om igen.
- Åbn skærmen.
- Tryk på tænd/sluk-knappen for at jorde bundkortet.



FORSIGTIG: For at sikre dig imod elektriske stød skal du altid tage computeren ud af stikkontakten, før du åbner skærmen.



FORSIGTIG: Inden du rører ved noget inde i computeren, skal du jorde dig selv ved at røre en umalet metaloverflade som f.eks. metallet på bagsiden af computeren. Fjern statisk elektricitet, som kan beskadige de interne komponenter, ved røre ved en umalet overflade løbende under arbejdet.

- Fjern alle installerede ExpressCards eller chipkort fra deres stik.

Sådan slukker du computeren



FORSIGTIG: For at undgå datatab bør du gemme og lukke alle åbne filer og lukke alle åbne programmer, inden du slukker computeren.

- Sådan lukker du operativsystemet:

– I Windows 8:

* Sådan anvendes en berøringsaktiveret enhed:

- Stryg ind fra skærmens højre kant, åbner menuen Amuletter og vælg **Indstillinger**.
- Vælg  og vælg derefter **Luk computeren**

* Sådan anvendes en mus:

- Peg på skærmens øverste hjørne og klik på **Indstillinger**.
- Klik på  og vælg **Luk computeren**.

– I Windows 7:

- Klik på **Start** .
- Klik på **Luk computeren**.

eller

- Klik på **Start** .
- Klik derefter på pilen i nederste højre hjørne på **Start** menuen som vist nedenfor, og klik derefter på **Luk**



computeren..

- Sørg for, at computeren og alle tilsluttede enheder er slukket. Hvis computeren og de tilsluttede enheder ikke blev slukket automatisk, da du lukkede operativsystemet, skal du trykke på tænd/sluk-knappen i 4 sekunder for at slukke dem.

Efter du har udført arbejde på computerens indvendige dele

Når du har udført eventuelle genmonteringer, skal du sikre dig, at alle eksterne enheder, kort og kabler er tilsluttet, inden du tænder computeren.



FORSIGTIG: For at undgå beskadigelse af computeren, må du kun bruge det batteri, der er beregnet til denne specifikke Dell-computer. Anvend ikke batterier beregnet til andre Dell-computere.

1. Tilslut alle eksterne enheder f.eks. portreplikator, batterskive eller mediebase og genmonter alle kort, f.eks. ExpressCard.
2. Tilslut telefon- eller netværkskabler til computeren.



FORSIGTIG: For at tilslutte et netværkskabel skal du først sætte det i netværksenheden og derefter sætte det i computeren.

3. Genmonter batteriet.
4. Tilslut computeren og alle tilsluttede enheder til deres stikkontakter.
5. Tænd computeren

Sådan fjernes og installeres komponenter

Dette afsnit har detaljerede oplysninger om, hvordan computerens komponenter fjernes eller installeres.

Anbefalede værktøjer

Procedurerne i dette dokument kræver eventuelt følgende værktøj:

- Lille, almindelig skruetrækker
- En stjerneskruetrækker
- En lille plastiksyl

Sådan fjernes SD-kortet (Secure Digital)

1. Følg procedurerne i *Før du udfører arbejde på computerens indvendige dele*.
2. Tryk ind på SD-kortet for at frigøre det fra computeren.



3. Skub SD-kortet ud af computeren.



Sådan Installeres SD-kortet (Secure Digital)

1. Skub SD-kortet ind i dets stik, indtil det klikker på plads.
2. Følg procedurerne i *Efter du har udført arbejde på computerens indvendige dele*.

Sådan fjernes ExpressCard

1. Følg procedurerne i *Før du udfører arbejde på computerens indvendige dele.*
2. Tryk ind på ExpressCard'et for at frigøre det fra computeren.



3. Træk ExpressCard ud af computeren.

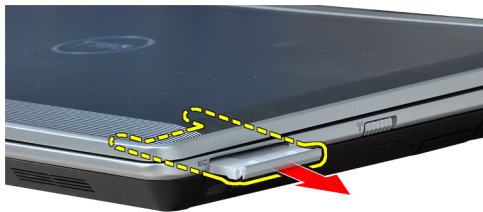

Sådan installeres ExpressCard

1. Skub ExpressCard-kortet ind i dets stik, indtil det klikker på plads.
2. Følg procedurerne i *Efter du har udført arbejde på computerens indvendige dele.*

Sådan fjernes batteriet

1. Følg procedurerne i *Før du udfører arbejde på computerens indvendige dele.*
2. Skub frigørelseslåsen for at låse batteriet op.

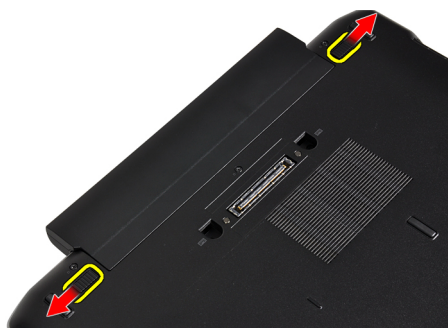

3. Fjern batteriet fra computeren.

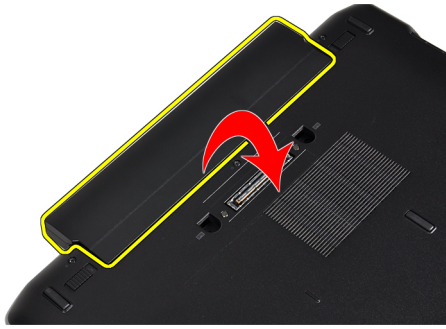

Sådan installeres batteriet

1. Skub batteriet ind i dets stik, indtil det klikker på plads.
2. Følg procedurerne i *Efter du har udført arbejde på computerens indvendige dele.*

Sådan fjernes SIM-kortet (Subscriber Identity Module)

1. Følg procedurerne i *Før du udfører arbejde på computerens indvendige dele.*
2. Fjern batteriet.
3. Tryk ind på SIM-kortet for at frigøre det fra computeren.



4. Skub SIM-kortet ud af computeren.



Sådan installeres SIM-kortet

1. Skub SIM-kortet ind i dets rum.
2. Installer batteriet.
3. Følg procedurerne i *Efter du har udført arbejde på computerens indvendige dele.*

Sådan fjernes harddisken

1. Følg procedurerne i *Før du udfører arbejde på computerens indvendige dele.*
2. Fjern batteriet.
3. Fjern skruerne, der fastgør harddisken til computeren.



4. Skub harddisken ud af computeren.



5. Fjern skrueen, som fastgør harddiskbeslaget til harddisken.



6. Træk harddiskbeslaget ud af harddisken.



7. Fjern harddiskens isoleringer fra harddisken.

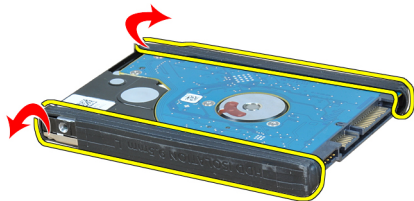

Sådan installeres harddisken

1. Installer harddiskisoleringer på harddisken.
2. Påsæt harddiskbeslaget på harddisken.
3. Fjern skruen, der fastgør harddiskens beslag til harddisken.
4. Skub og sæt harddisken på plads.
5. Stram skruerne for at fastgøre harddisken til computeren.
6. Installer batteriet.
7. Følg procedurerne i *Efter du har udført arbejde på computerens indvendige dele.*

Sådan fjernes det optiske drev

1. Følg procedurerne i *Før du udfører arbejde på computerens indvendige dele.*
2. Fjern batteriet.
3. Skub udskubningshåndtaget på det optiske drev ind for at frigøre det.



4. Skub harddisken ud af, og fjern den fra computeren.

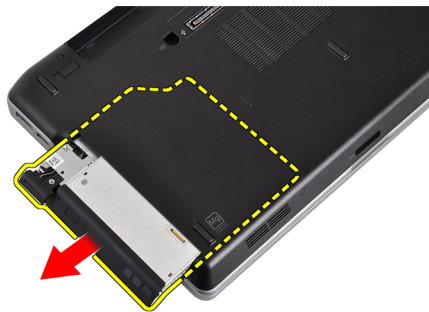

5. Fjern skruen, der fastgør drevets smæklås til det optiske drev.

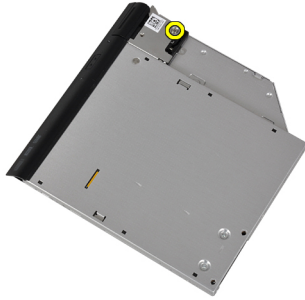

6. Fjern drevets smæklås fra det optiske drev.

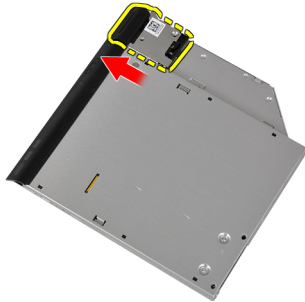

7. Fjern skruerne, der fastgør belaget til drevets smæklås til det optiske drev.



8. Fjern beslaget til drevets smæklås fra det optiske drev.



9. Træk og fjern harddiskdåsen fra det optiske drev.



Sådan installeres det optiske drev

1. Fastgør det optiske drevs dåse til det optiske drev.
2. Fastgør beslaget til drevets smæklås fra det optiske drev.
3. Stram skruen for at fastgøre det optiske drevs smæklås til det optiske drev.
4. Fastgør drevets smæklås til det optiske drev.
5. Stram skruen for at fastgøre det optiske drevs smæklås.
6. Skub det optiske drev ind i stikket.
7. Vend computeren, og skub udskubningshåndtaget ind for at fastgøre det optiske drev.
8. Installer batteriet.
9. Følg procedurerne i *Efter du har udført arbejde på computerens indvendige dele.*

Sådan fjernes bunddækslet

1. Følg procedurerne i *Før du udfører arbejde på computerens indvendige dele.*
2. Fjern batteriet.
3. Fjern skrueene, der fastgør bunddækslet til computeren.



4. Løft bunddækslet for at fjerne det fra computeren.

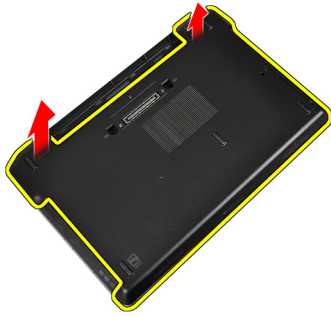

Sådan installeres bunddækslet

1. Anbring bunddækslet, så det flugter korrekt med skruehullerne i computeren.
2. Stram skrueerne for at fastgøre bunddækslet til computeren.
3. Installer batteriet.
4. Følg procedurerne i *Efter du har udført arbejde på computerens indvendige dele.*

Sådan fjernes tastaturrammen

1. Følg procedurerne i *Før du udfører arbejde på computerens indvendige dele.*
2. Fjern batteriet.
3. Lirk under tastaturrammen med en plastiksyl for at frigøre den fra computeren.



4. Lirk tastaturrammen op langs siderne og bunden.



5. Løft op for at fjerne tastaturrammen fra enheden.



Sådan installeres tastaturrammen

1. Juster tastaturrammen, så den passer med dens stik.
2. Tryk langs tastaturrammens sider, indtil den klikker på plads.
3. Installer batteriet.
4. Følg procedurerne i *Efter du har udført arbejde på computerens indvendige dele.*

Sådan fjernes tastaturet

1. Følg procedurerne i *Før du udfører arbejde på computerens indvendige dele.*
2. Fjern batteriet.
3. Fjern tastaturet.
4. Fjern skruerne, der fastgør tastaturet til computeren.



5. Fjern skruerne, der fastgør tastaturet til håndledsstøttemodulet.



6. Løft og drej tastaturet for at få adgang til tastaturkablet.



7. Kobl tastaturets kabel fra bundkortet.



8. Fjern tastaturet fra computeren.



9. Frakobl og fjern tastaturkablet fra tastaturet.

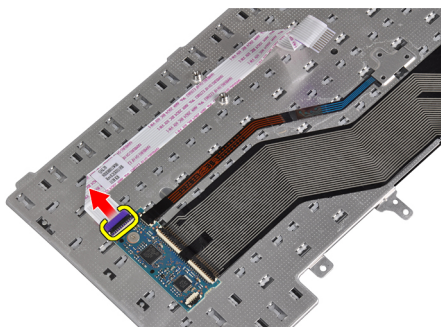

10. Fjern tastaturkablet fra tastaturet.

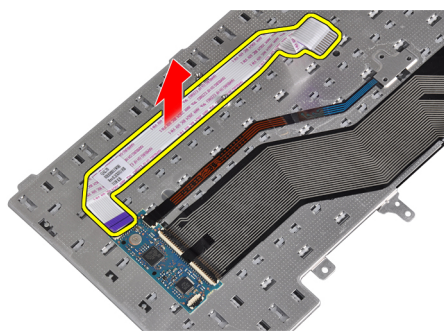

Sådan installeres tastaturet

1. Tilslut tastaturkablet, og fastgør det til tastaturet vha. tapen.
2. Slut tastaturkablet til bundkortet.
3. Skub tastaturet ind i dets rum, og kontroller, at det klikker på plads.
4. Stram skruerne for at fastgøre tastaturet til håndledsstøtten.
5. Vend computeren, og stram skruerne for at fastgøre tastaturet.
6. Installer tastaturrammen.
7. Installer batteriet.
8. Følg procedurerne i *Efter du har udført arbejde på computerens indvendige dele.*

Sådan fjernes kort til trådløst lokalnetværk (Wireless Local Area Network – WLAN)

1. Følg procedurerne i *Før du udfører arbejde på computerens indvendige dele.*
2. Fjern batteriet.
3. Fjern bunddækslet.
4. Kobl antennekablerne fra WLAN-kortet, og fjern skruen, der fastgør WLAN kortet til computeren. Fjern WLAN-kortet fra computeren.

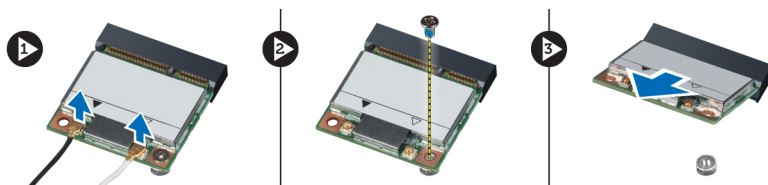

Sådan installeres WLAN-kortet

1. Sæt WLAN-kortet i dets stik med en vinkel på 45 grader.
2. Slut antennekablerne til deres respektive stik, som det er markeret på WLAN-kortet.
3. Stram skruen for at fastgøre WLAN-kortet til computeren.
4. Installer:
 - a) bunddæksel
 - b) batteri
5. Følg procedurerne i *Efter du har udført arbejde på computerens indvendige dele.*

Sådan fjernes Bluetooth-modulet

1. Følg procedurerne i *Før du udfører arbejde på computerens indvendige dele*.
2. Fjern batteriet.
3. Fjern bunddækslet.
4. Kobl Bluetooth-kablet fra bundkortet.

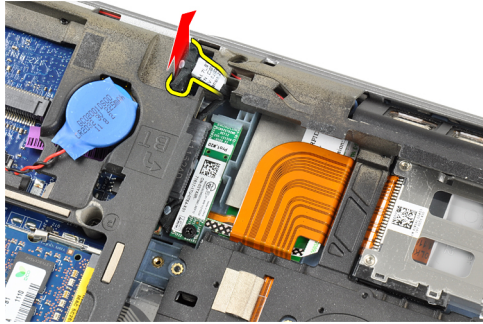

5. Fjern Bluetooth-kablet fra dets kabelkanal på computeren.

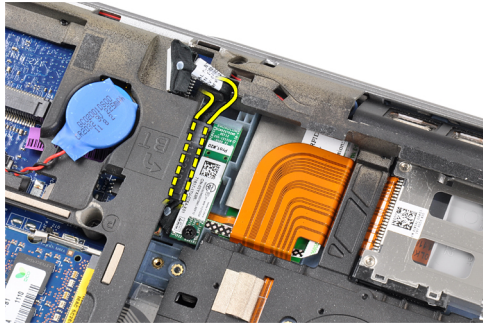

6. Fjern skruen, der holder Bluetooth-modulet fast i computeren.



7. Fjern Bluetooth-modulet fra computeren.

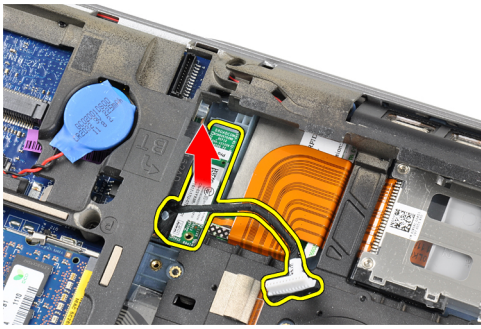

8. Kobl Bluetooth-kablet fra Bluetooth-modulet.

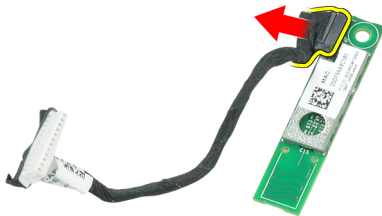

Sådan installeres Bluetooth-modulet

1. Slut bluetooth-kablet til bluetooth-kortet.
2. Slut den anden ende af Bluetooth-kablet til bundkortet.
3. Anbring Bluetooth-kortet på dets plads i computeren.
4. Stram skruen for at fastgøre Bluetooth-kortet til bundkortet.
5. Installer:
 - a) bunddæksel
 - b) batteri
6. Følg procedurerne i *Efter du har udført arbejde på computerens indvendige dele.*

Sådan fjernes hukommelsen

1. Følg procedurerne i *Før du udfører arbejde på computerens indvendige dele.*
2. Fjern batteriet.
3. Fjern bunddækslet.

4. Lirk fastgørelsesklemmerne væk fra hukommelsesmodulet, indtil det springer op.

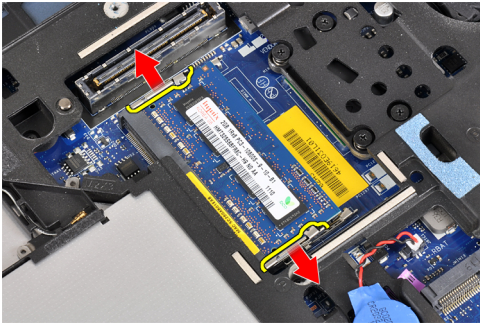

5. Fjern hukommelsesmodulet fra dets stik på bundkortet ved at trække modulet af bundkortet i en vinkel på 45 grader.

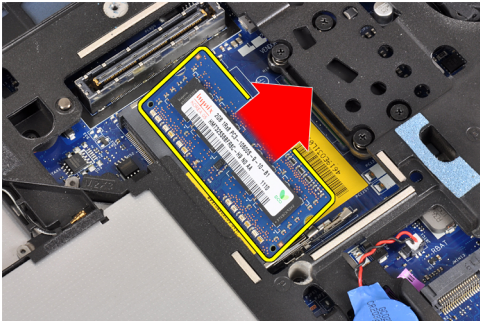

6. Gentag trin 2 og 3 for at fjerne det andet hukommelsesmodul.

Sådan installeres hukommelsen

1. Indsæt hukommelsesmodulet i hukommessoklen.
2. Tryk på fastgørelsesklemmen for at fastgøre hukommelsesmodulet til bundkortet.
3. Installer:
 - a) bunddæksel
 - b) batteri
4. Følg procedurerne i *Efter du har udført arbejde på computerens indvendige dele*.

Sådan fjernes knapcellebatteriet

1. Følg procedurerne i *Før du udfører arbejde på computerens indvendige dele*.
2. Fjern:
 - a) batteri
 - b) bunddæksel

3. Tag knapcellebatteriets kabelstik ud af bundkortet.



4. Fjern knapcellebatteriet fra computeren.

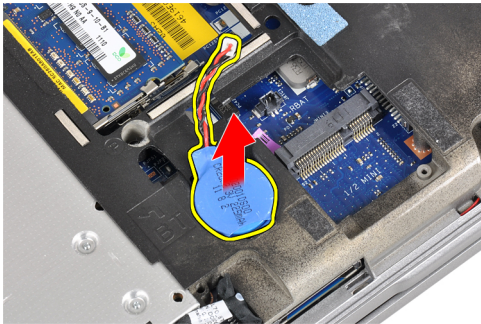

Sådan installeres knapcellebatteriet

1. Sæt knapcellebatteriet i dets stik.
2. Tilslut knapcellebatteriets kabel.
3. Installer:
 - a) bunddæksel
 - b) batteri
4. Følg procedurerne i *Efter du har udført arbejde på computerens indvendige dele.*

Sådan fjernes håndledsstøtten

1. Følg procedurerne i *Før du udfører arbejde på computerens indvendige dele.*
2. Fjern:
 - a) SD-kort
 - b) ExpressCard
 - c) batteri
 - d) harddisk
 - e) optisk drev
 - f) bunddæksel
 - g) tastaturramme
 - h) tastatur
 - i) Bluetooth-modul

3. Fjern skruerne, der fastgør håndledsstøtten til computerens bund.

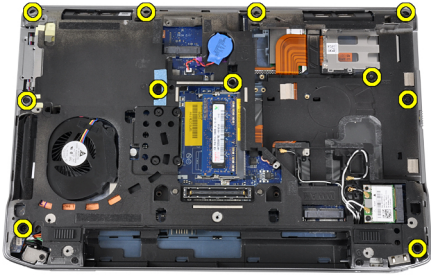

4. Fjern skruerne, der fastgør håndledsstøtten til computerens front.

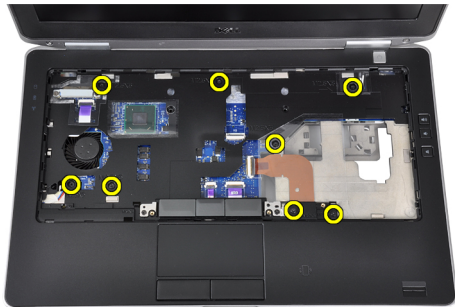

5. Kobl kablet til LED-kortet fra bundkortet.

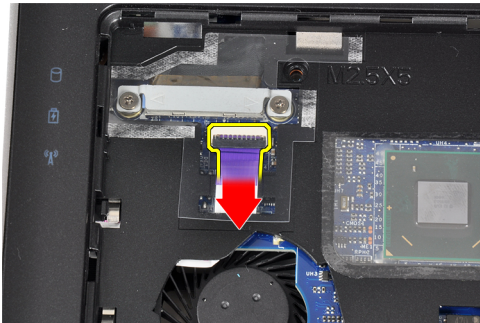

6. Kobl pegefeltets kabel fra bundkortet.

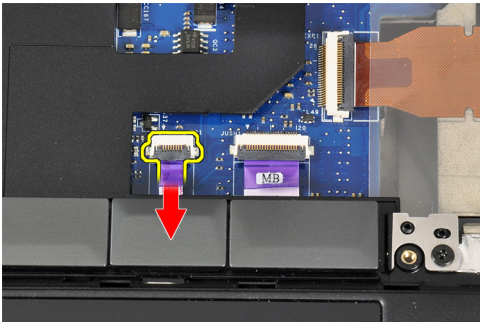

7. Kobl strøm-LED-kablet fra bundkortet.

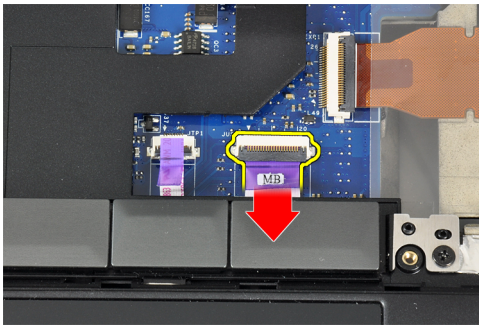

8. Løft håndledsstøtten op og væk fra computeren.

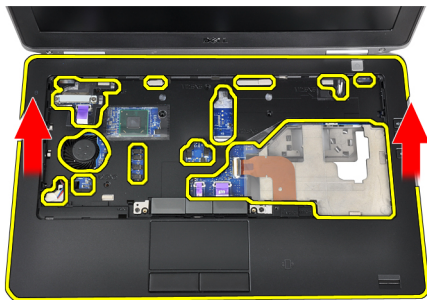

Sådan installeres håndledsstøtten

1. Juster håndledsstøtten til dens oprindelige placering i computeren, og klik den på plads.
2. Slut følgende kabler til bundkortet:
 - a) strøm-LED-kabel
 - b) kable til pegefeltet
 - c) LED-kortkabel
3. Stram skrueene, der fastgør håndledsstøtten til computerens front.
4. Stram skrueene, der fastgør håndledsstøtten til computerens bund.
5. Installer:
 - a) Bluetooth-modul
 - b) tastatur
 - c) tastaturramme
 - d) bunddæksel
 - e) optisk drev
 - f) harddisk
 - g) batteri
 - h) ExpressCard
 - i) SD-kort
6. Følg procedurerne i *Efter du har udført arbejde på computerens indvendige dele.*

Sådan fjernes mediekortet

1. Følg procedurerne i *Før du udfører arbejde på computerens indvendige dele*.
2. Fjern:
 - a) SD-kort
 - b) ExpressCard
 - c) batteri
 - d) harddisk
 - e) optisk drev
 - f) bunddæksel
 - g) tastaturramme
 - h) tastatur
 - i) Bluetooth-modul
 - j) håndledsstøtte
3. Kobl mediekortets kabel fra bundkortet.

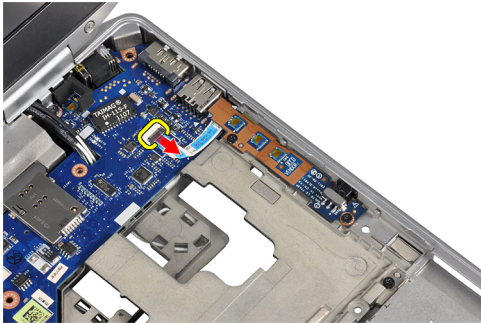

4. Fjern skruerne, der fastgør mediekortet til computeren.

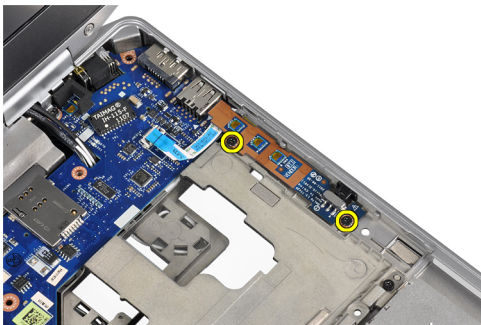

5. Fjern mediekortet fra computeren.

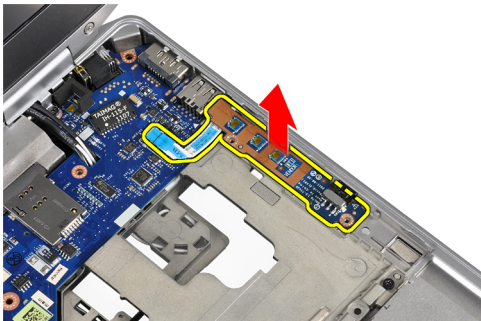

Sådan installeres mediekortet

1. Anbring mediekortet i dets rum.
2. Stram skrueerne for at fastgøre mediekortet.
3. Slut mediekortets kabel til bundkortet.
4. Installer:
 - a) håndledsstøtte
 - b) Bluetooth-modul
 - c) tastatur
 - d) tastaturramme
 - e) bunddæksel
 - f) optisk drev
 - g) harddisk
 - h) batteri
 - i) ExpressCard
 - j) SD-kort
5. Følg procedurerne i *Efter du har udført arbejde på computerens indvendige dele.*

Sådan fjernes ExpressCard-kassetten

1. Følg procedurerne i *Før du udfører arbejde på computerens indvendige dele.*
2. Fjern:
 - a) SD-kort
 - b) ExpressCard
 - c) batteri
 - d) harddisk
 - e) optisk drev
 - f) bunddæksel
 - g) tastaturramme
 - h) tastatur
 - i) Bluetooth-modul
 - j) håndledsstøtte
3. Kobl ExpressCard-kablet fra bundkortet.

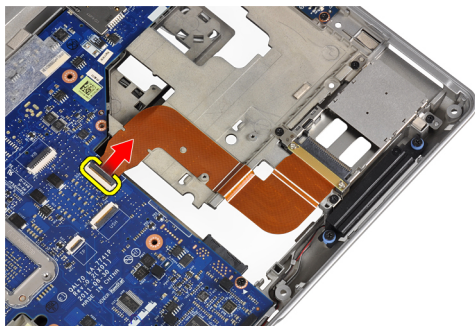

4. Fjern de skruer, som fastgør ExpressCard-kassetten til computeren.

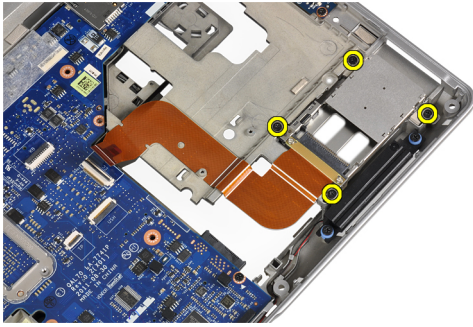

5. Fjern ExpressCard-kassetten fra computeren.

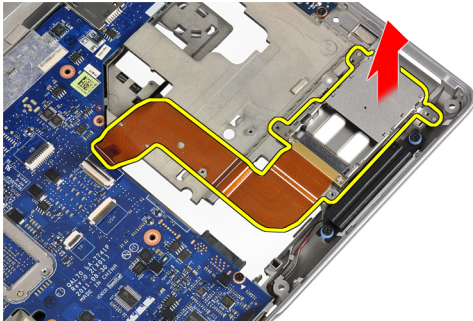

Sådan installeres ExpressCard-kassetten

1. Indsæt ExpressCard-kassetten i dens rum.
2. Stram skruerne for at fastgøre ExpressCard-kassetten til computeren.
3. Forbind Expresskortets kabel til systemkortet.
4. Installer:
 - a) håndledsstøtte
 - b) Bluetooth-modul
 - c) tastatur
 - d) tastaturramme
 - e) bunddæksel
 - f) optisk drev
 - g) harddisk
 - h) batteri
 - i) ExpressCard
 - j) SD-kort
5. Følg procedurerne i *Efter du har udført arbejde på computerens indvendige dele.*

Sådan fjernes højttalerne

1. Følg procedurerne i *Før du udfører arbejde på computerens indvendige dele.*
2. Fjern:
 - a) SD-kort
 - b) ExpressCard
 - c) batteri
 - d) harddisk
 - e) optisk drev
 - f) bunddæksel
 - g) tastaturramme
 - h) tastatur
 - i) Bluetooth-modul
 - j) håndledsstøtte
3. Kobl højttalerkablet fra bundkortet.

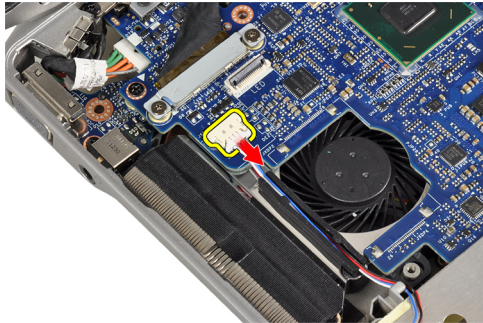

4. Frigør højttalerkablet fra computeren.

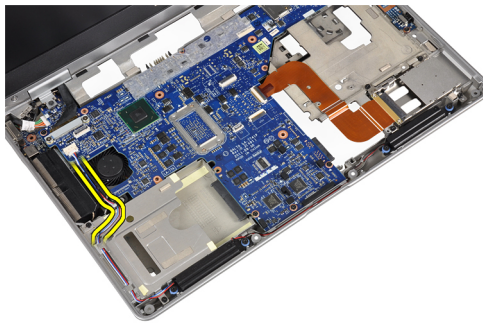

5. Fjern skruerne, der fastgør højttalerne til computeren.

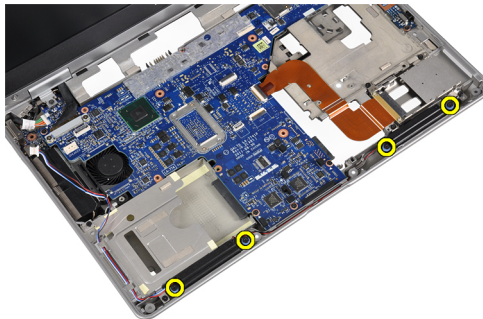

6. Fjern højttalerne fra computeren.

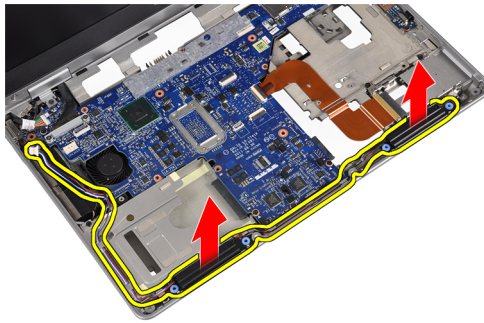

Sådan installeres højttalerne

1. Juster højttalerne til deres oprindelige placering og stram skrueene, der fastgør højttalerne til computeren.
2. Før højttalerkablet til computeren, og slut det til bundkortet.
3. Installer:
 - a) håndledsstøtte
 - b) Bluetooth-modul
 - c) tastatur
 - d) tastaturramme
 - e) bunddæksel
 - f) optisk drev
 - g) harddisk
 - h) batteri
 - i) ExpressCard
 - j) SD-kort
4. Følg procedurerne i *Efter du har udført arbejde på computerens indvendige dele.*

Sådan fjernes dækslerne til skærmhængslet

1. Følg procedurerne i *Før du udfører arbejde på computerens indvendige dele.*
2. Fjern:
 - a) SD-kort
 - b) ExpressCard
 - c) batteri
 - d) harddisk
 - e) optisk drev
 - f) bunddæksel
 - g) tastaturramme
 - h) tastatur
 - i) Bluetooth-modul
 - j) håndledsstøtte

3. Fjern skruerne, der fastgør dækslerne til skærmhængslerne til computeren.

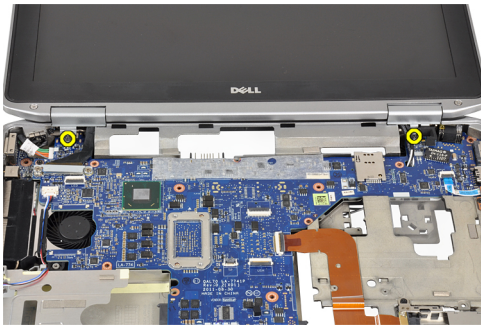

4. Fjern dækslerne til skærmhængslerne fra computeren.

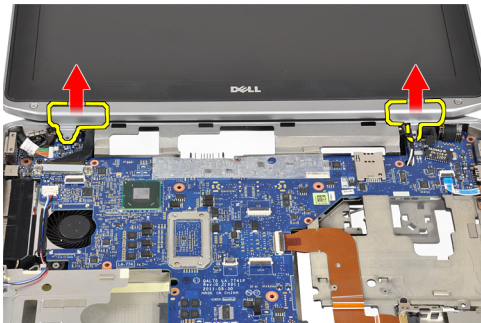

Sådan installeres dækslerne til skærmhængslerne

1. Stram skruerne, der fastgør skærmhængslets dæksler til computeren.
2. Installer:
 - a) håndledsstøtte
 - b) Bluetooth-modul
 - c) tastatur
 - d) tastaturramme
 - e) bunddæksel
 - f) optisk drev
 - g) harddisk
 - h) batteri
 - i) ExpressCard
 - j) SD-kort
3. Følg procedurerne i *Efter du har udført arbejde på computerens indvendige dele.*

Sådan fjernes skærmmodulet

1. Følg procedurerne i *Før du udfører arbejde på computerens indvendige dele.*
2. Fjern:
 - a) SD-kort
 - b) ExpressCard
 - c) batteri
 - d) harddisk
 - e) optisk drev
 - f) bunddæksel
 - g) tastaturramme
 - h) tastatur
 - i) Bluetooth-modul
 - j) håndledsstøtte
3. Frigør antennekablerne fra deres kanaler på computeren.



4. Fjern skrueerne, der fastgør skærmmodulet til computeren.



5. Fjern skruen, der fastgør venstre skærmhængsel til computeren.



6. Fjern skruerne, der fastgør LVDS-støttebeslaget (Low-Voltage Ddifferential Signaling).

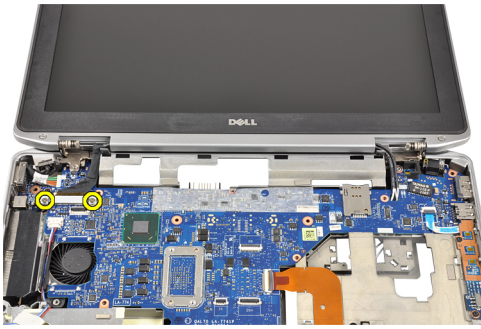

7. Løft op og fjern LVDS-støttebeslaget.



8. Kobl LVDS-kablet fra bundkortet.



9. Træk antennekablerne fra åbningerne øverst på computeren.



10. Fjern skærmmodul fra computeren.

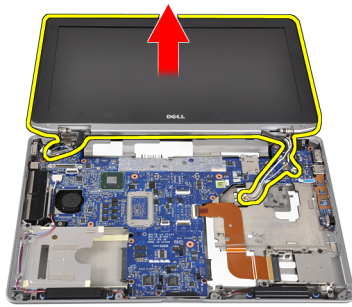

Sådan installeres skærmmodul

1. Træk antennekablerne gennem åbningen på bundkortet.
2. Slut LVDS-kablet til bundkortet.
3. Stram skruerne for at fastgøre LVDS-støttebeslaget til bundkortet.
4. Stram skruen, der fastgør venstre skærmhængsel til computeren.
5. Stram skruerne for at fastgøre skærmmodul til computeren.
6. Før antennekablerne gennem deres kabelkanaler.
7. Installer:
 - a) håndledsstøtte
 - b) Bluetooth-modul
 - c) tastatur
 - d) tastaturramme
 - e) bunddæksel
 - f) optisk drev
 - g) harddisk
 - h) batteri
 - i) ExpressCard
 - j) SD-kort
8. Følg procedurerne i *Efter du har udført arbejde på computerens indvendige dele.*

Sådan fjernes bundkortet

1. Følg procedurerne i *Før du udfører arbejde på computerens indvendige dele.*
2. Fjern:
 - a) SD-kort
 - b) ExpressCard
 - c) batteri
 - d) harddisk
 - e) optisk drev
 - f) bunddæksel
 - g) tastaturramme
 - h) tastatur
 - i) Bluetooth-modul
 - j) håndledsstøtte
 - k) mediekort
 - l) dæksler til skærnhængsel
 - m) skærmmodulet
3. Tag knapcellebatteriets kabelstik ud af bundkortet.

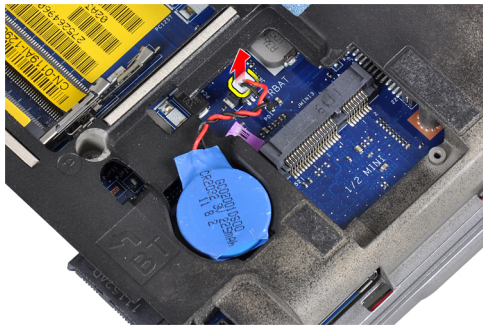

4. Kobl ExpressCard-kablet fra bundkortet.



5. Kobl højtalerkablet fra bundkortet.



6. Fjern skruerne, der fastgør bundkortet til computeren.

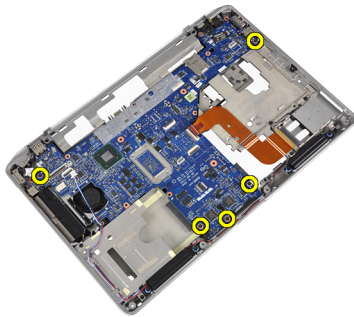

7. Løft bundkortets venstre kant til en vinkel på 45 grader.

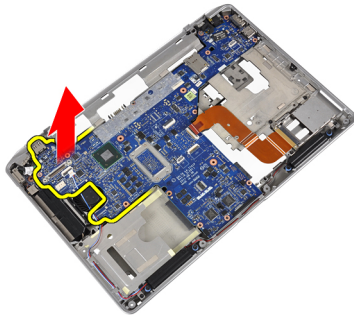

8. Kobl strømstikkets kabel fra bundkortet.

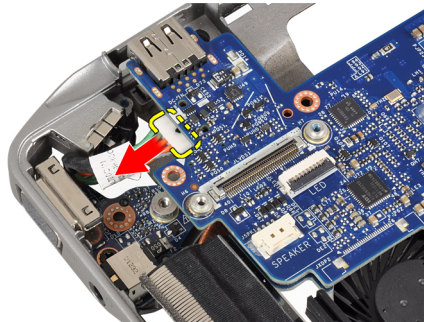

9. Fjern bundkortet fra computeren.

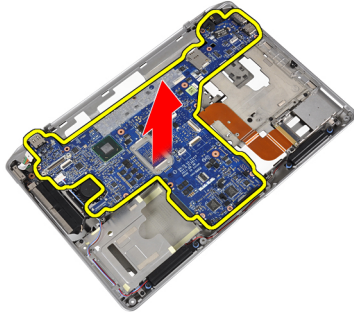

Sådan installeres bundkortet

1. Slut strømstikkets kabel til bundkortet.
2. Stram skrueerne for at fastgøre bundkortet til computeren.
3. Slut følgende kabler til bundkortet:
 - a) højttaler
 - b) ExpressCard
 - c) knapcellebatteri
4. Installer:
 - a) skærmmodul
 - b) dæksler til skærmhængsel
 - c) mediekort
 - d) håndledsstøtte
 - e) Bluetooth-modul
 - f) tastatur
 - g) tastaturramme
 - h) bunddæksel
 - i) optisk drev
 - j) harddisk
 - k) batteri
 - l) ExpressCard
 - m) SD-kort
5. Følg procedurerne i *Efter du har udført arbejde på computerens indvendige dele.*

Sådan fjernes kølelegemet

1. Følg procedurerne i *Før du udfører arbejde på computerens indvendige dele.*
2. Fjern:
 - a) SD-kort
 - b) ExpressCard
 - c) batteri
 - d) harddisk
 - e) optisk drev
 - f) bunddæksel
 - g) tastaturramme
 - h) tastatur
 - i) Bluetooth-modul
 - j) håndledsstøtte
 - k) mediekort
 - l) dæksler til skærmhængsel
 - m) skærmmodul
 - n) bundkort
3. Kobl kablet til kølelegemet fra bundkortet.



4. Fjern skruerne, der fastgør kølelegemet til bundkortet.



5. Fjern kølelegemet fra systemkortet.

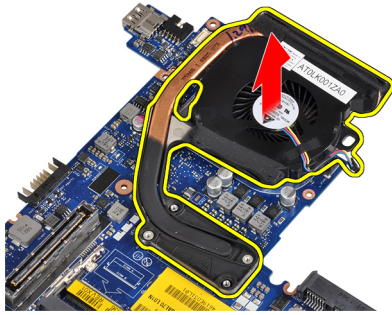

Sådan installeres kølelegemet

1. Anbring kølelegemet ind i dets oprindelige placering på bundkortet.
2. Stram skrueerne for af fastgøre kølelegemet til bundkortet
3. Slut kablet til kølelegemet til bundkortet.
4. Installer:
 - a) bundkort
 - b) skærmmodul
 - c) dæksler til skærmhængsel
 - d) mediekort
 - e) håndledsstøtte
 - f) Bluetooth-modul
 - g) tastatur
 - h) tastaturramme
 - i) bunddæksel
 - j) optisk drev
 - k) harddisk
 - l) batteri
 - m) ExpressCard
 - n) SD-kort
5. Følg procedurerne i *Efter du har udført arbejde på computerens indvendige dele.*

Sådan fjernes strømstikporten

1. Følg procedurerne i *Før du udfører arbejde på computerens indvendige dele.*
2. Fjern:
 - a) SD-kort
 - b) ExpressCard
 - c) batteri
 - d) harddisk
 - e) optisk drev
 - f) bunddæksel
 - g) tastaturramme
 - h) tastatur
 - i) Bluetooth-modul
 - j) håndledsstøtte
 - k) mediekort
 - l) dæksler til skærmhængsel
 - m) skærmmodul
 - n) bundkort
3. Fjern skruen, der fastgør strømstikporten til computeren.

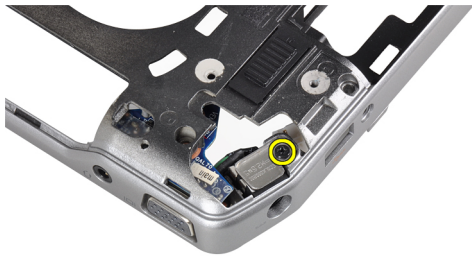

4. Fjern strømstikbeslaget fra computeren.

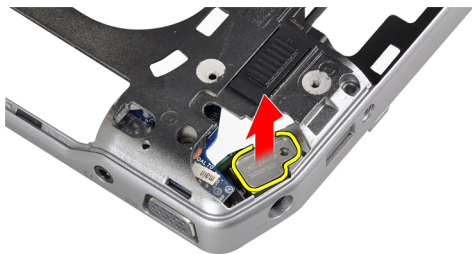

5. Fjern strømstikkets port fra computeren.

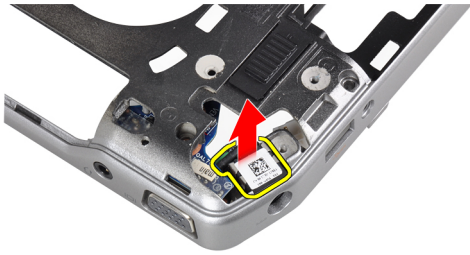

Sådan installeres strømstikporten

1. Anbring strømstikporten i computeren.
2. Anbring strømstikbeslaget over strømstikporten.
3. Stram skruen, der fastgør strømstikkets beslag til computeren.
4. Installer:
 - a) bundkort
 - b) skærmmodul
 - c) dæksler til skærmhængsel
 - d) mediekort
 - e) håndledsstøtte
 - f) Bluetooth-modul
 - g) tastatur
 - h) tastaturramme
 - i) bunddæksel
 - j) optisk drev
 - k) harddisk
 - l) batteri
 - m) ExpressCard
 - n) SD-kort
5. Følg procedurerne i *Efter du har udført arbejde på computerens indvendige dele.*

Sådan fjernes Input/Output-kortet (I/O-kortet)

1. Følg procedurerne i *Før du udfører arbejde på computerens indvendige dele.*
2. Fjern:
 - a) SD-kort
 - b) ExpressCard
 - c) batteri
 - d) harddisk
 - e) optisk drev
 - f) bunddæksel
 - g) tastaturramme
 - h) tastatur
 - i) Bluetooth-modul
 - j) håndledsstøtte
 - k) mediekort
 - l) dæksler til skærmhængsel
 - m) skærmmodul
 - n) bundkort
3. Fjern skruen, som fastgør I/O-kortet til computeren.

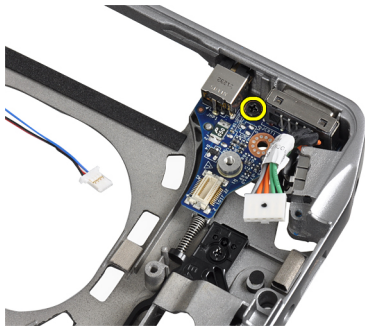

4. Fjern I/O-kortet fra computeren.

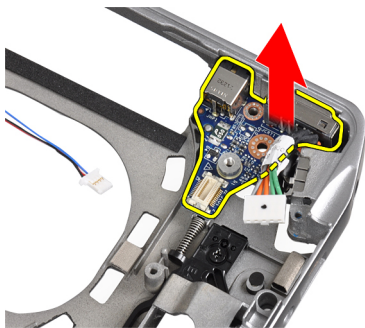

Sådan installeres I/O-kortet

1. Anbring I/O-kortet i dets rum.
2. Stram skruerne, der fastgør I/O-kortet.

3. Installer:
 - a) bundkort
 - b) skærmmodul
 - c) dæksler til skærmhængsel
 - d) mediekort
 - e) håndledsstøtte
 - f) Bluetooth-modul
 - g) tastatur
 - h) tastaturramme
 - i) bunddæksel
 - j) optisk drev
 - k) harddisk
 - l) batteri
 - m) ExpressCard
 - n) SD-kort
4. Følg procedurerne i *Efter du har udført arbejde på computerens indvendige dele.*

Sådan fjernes skærmrammen

1. Følg procedurerne i *Før du udfører arbejde på computerens indvendige dele.*
2. Fjern batteriet.
3. Lirk skærmrammens bundkant op.

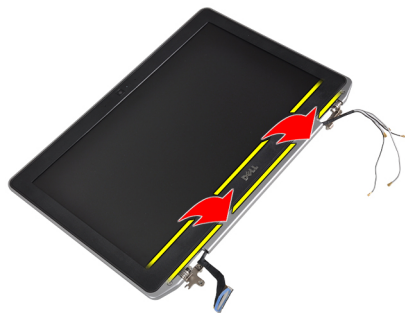

4. Lirk LCD-rammens venstre, højre og topkanter op.



5. Fjern skærmrammen fra skærmmodulet.

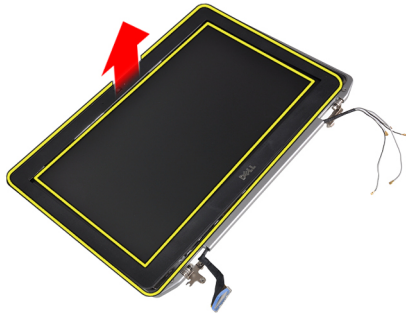

Sådan installeres skærmrammen

1. Anbring skærmhængslet på skærmmodulet.
2. Start i det øverste hjørne. Tryk på skærmrammen, og arbejd dig hele vejen rundt om rammen, indtil den klikker på plads på skærmmodulet.
3. Tryk på skærmrammens venstre og højre kanter.
4. Installer batteriet.
5. Følg procedurerne i *Efter du har udført arbejde på computerens indvendige dele.*

Sådan fjernes skærmpanelet

1. Følg procedurerne i *Før du udfører arbejde på computerens indvendige dele.*
2. Fjern batteriet.
3. Fjern skærmrammen.
4. Fjern skruerne, der fastgør skærmpanelet til skærmmodulet.



5. Vend skærmpanelet om.

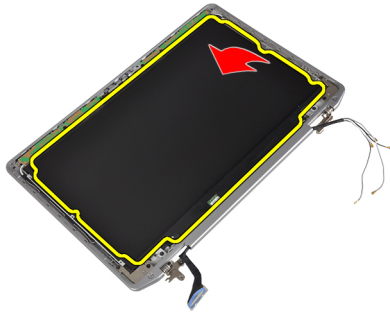

6. Skræl tapen på LVDS-kabelstikket af, og frakobl LVDS-kablet fra skærmpanelet.

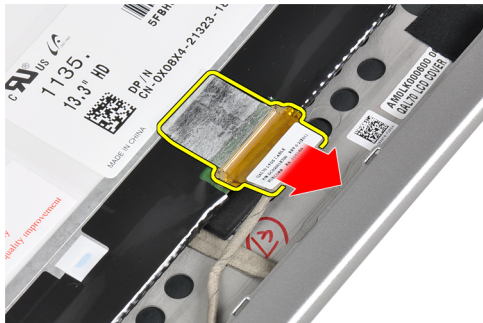

7. Fjern skærmpanelet fra skærmmodul.



Sådan installeres skærmpanelet

1. Tilslut skærmkablet (LVDS-kablet) til dets stik på skærmpanelet.
2. Anbring skærmpanelet på dets oprindelige plads på skærmmodul.
3. Stram skrueene, der fastgør skærmpanelet til skærmmodul.
4. Installer:
 - a) skærmramme
 - b) batteri
5. Følg procedurerne i *Efter du har udført arbejde på computerens indvendige dele.*

Sådan fjernes kamera- og mikrofonmodulet

1. Følg procedurerne i *Før du udfører arbejde på computerens indvendige dele*.
2. Fjern:
 - a) batteri
 - b) skærmramme
3. Fjern skrueene, der fastgør kamera- og mikrofonmodulet til skærmmodulet.



4. Kobl kamera- og mikrofonmodulkablet fra modulet.

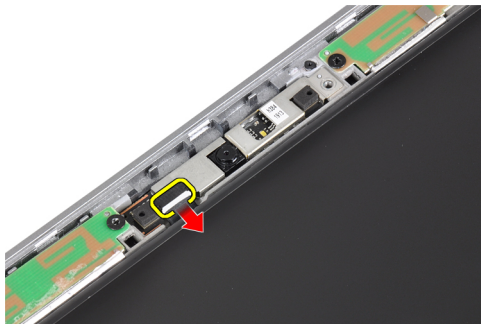

5. Fjern kamera- og mikrofonmodulet fra skærmmodulet.

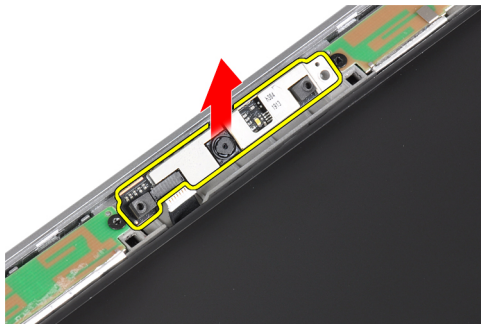

Sådan installeres kamera- og mikrofonmodulet

1. Installer kamera- og mikrofonmodulet i dets stik på skærmpanelet.
2. Stram skruen for at fastgøre kameraet til skærmmodulet.
3. Slut kamera- og mikrofonkablet til kameraet.

4. Installer:
 - a) skærmramme
 - b) batteri
5. Følg procedurerne i *Efter du har udført arbejde på computerens indvendige dele.*

Sådan fjernes LED-kortet

1. Følg procedurerne i *Før du udfører arbejde på computerens indvendige dele.*
2. Fjern:
 - a) batteri
 - b) skærmramme
 - c) skærmpanel
3. Fjern skruen, der fastgør LED-kortet til skærmmodulet.

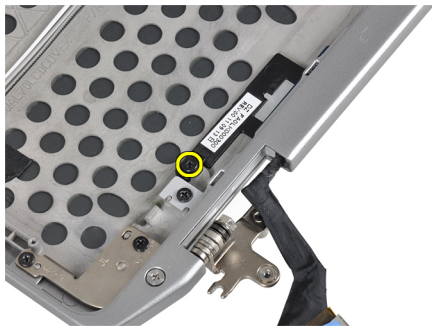

4. Fjern LED-kortets støtteplade fra skærmmodulet.

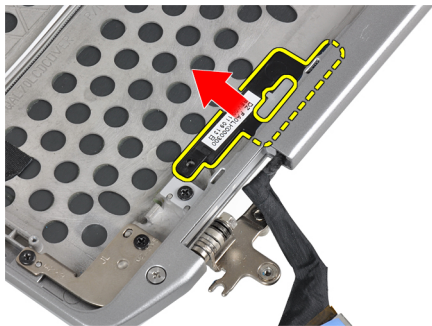

5. Kobl kablet til LED-kortet fra LED-kortet.



6. Fjern skruen, der fastgør LED-kortet LED-kortets støtteplade.



7. Fjern LED-kortet fra LED-kortets støtteplade.

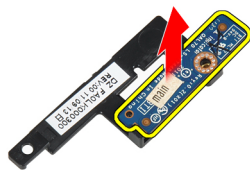

Sådan installeres LED-kortet

1. Stram skruen for at fastgøre LED-kortet til støttepladen.
2. Anbring LED-kortpladen i dets rum i skærmmodulet.
3. Kobl LED-kortkablet til LED-kortet.
4. Stram skruen for at fastgøre LED-kortets støtteplade til computeren.
5. Installer:
 - a) skærmpanel
 - b) skærmramme
 - c) batteri
6. Følg procedurerne i *Efter du har udført arbejde på computerens indvendige dele.*

Sådan fjernes skærmhængslets vægge

1. Følg procedurerne i *Før du udfører arbejde på computerens indvendige dele*.
2. Fjern:
 - a) SD-kort
 - b) ExpressCard
 - c) batteri
 - d) harddisk
 - e) optisk drev
 - f) bunddæksel
 - g) tastaturramme
 - h) tastatur
 - i) Bluetooth-modul
 - j) håndledsstøtte
 - k) mediekort
 - l) dæksler til skærmhængsel
 - m) skærmmodul
 - n) skærmramme
 - o) skærmpanel
 - p) strøm-LED-kort
3. Fjern skruen, der fastgør skærmhængslets venstre væg til skærmmodulet.



4. Skub skærmhængslets venstre væg ud, og fjern det fra skærmmodulet.

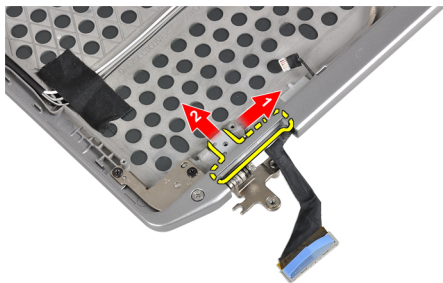

5. Fjern det klæbende tape, der fastgør antennekablerne til skærmmodulet.

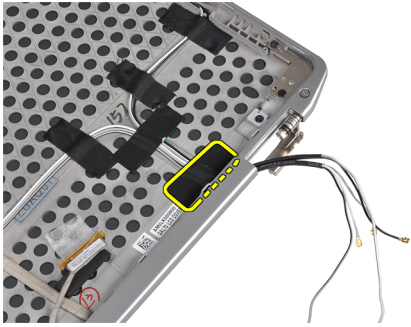

6. Fjern antennekablerne fra åbningen i skærmhængslets højre væg.

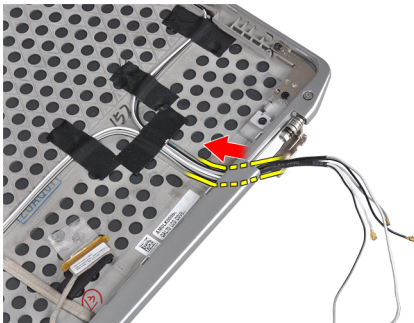

7. Fjern skruen, der fastgør skærmhængslets højre til skærmmodulet.

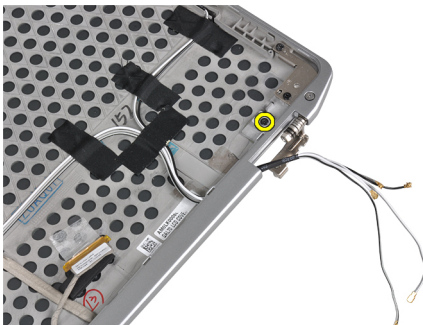

8. Skub skærmhængslets højre væg ud, og fjern det fra skærmmodulet.

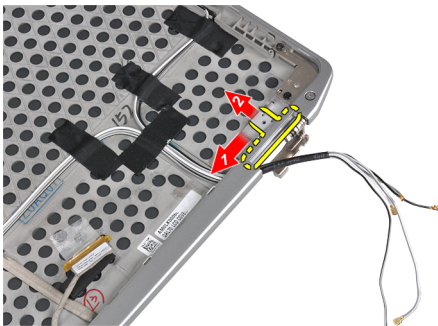

Sådan installeres skærmhængslets vægge

1. Anbring begge skærmhængslets vægge på panelet.
2. Sæt antennekablerne i deres åbninger på skærmhængslets højre væg, og fastgør dem med klæbende tape til skærmmodulet.
3. Stram skrueerne, der fastgør skærmhængslets vægge for at fastgøre dem til skærmmodulet.
4. Installer:
 - a) strøm-LED-kort
 - b) skærmpanel
 - c) skærmramme
 - d) skærmmodul
 - e) dæksler til skærmhængsel
 - f) mediekort
 - g) håndledsstøtte
 - h) Bluetooth-modul
 - i) tastatur
 - j) tastaturramme
 - k) bunddæksel
 - l) optisk drev
 - m) harddisk
 - n) batteri
 - o) ExpressCard
 - p) SD-kort
5. Følg procedurerne i *Efter du har udført arbejde på computerens indvendige dele.*

Sådan fjernes skærmhængslerne

1. Følg procedurerne i *Før du udfører arbejde på computerens indvendige dele.*
2. Fjern:
 - a) SD-kort
 - b) ExpressCard
 - c) batteri
 - d) harddisk
 - e) optisk drev
 - f) bunddæksel
 - g) tastaturramme
 - h) tastatur
 - i) Bluetooth-modul
 - j) håndledsstøtte
 - k) mediekort
 - l) dæksler til skærmhængsel
 - m) skærmmodul
 - n) skærmramme
 - o) skærmpanel
 - p) strøm-LED-kort

3. Fjern skruen, der fastgør venstre skærmhængsel til skærmmodulet.

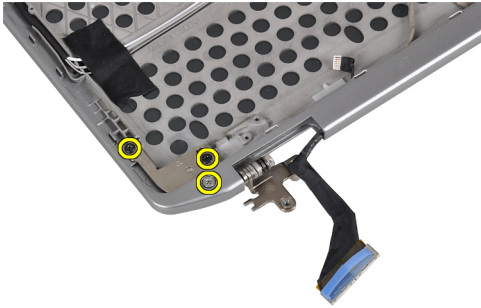

4. Fjern skærmhængslets venstre væg, og tag det ud af skærmmodulet.

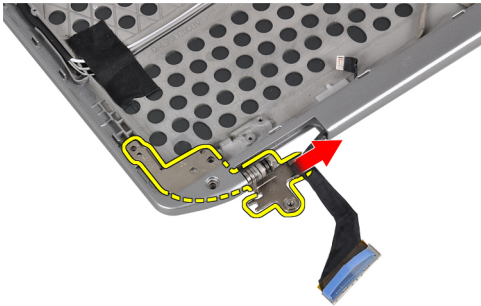

5. Gentag trin 3 og trin 4 for at fjerne det højre skærmhængsel.

Sådan installeres skærmhængslerne

1. Anbring begge skærmhængsler på panelet.
2. Stram skruerne for at fastgøre skærmhængslerne.
3. Installer:
 - a) strøm-LED-kort
 - b) skærmpanel
 - c) skærmramme
 - d) skærmmodulet
 - e) dæksler til skærmhængsel
 - f) mediekort
 - g) håndledsstøtte
 - h) Bluetooth-modul
 - i) tastatur
 - j) tastaturramme
 - k) bunddæksel
 - l) optisk drev
 - m) harddisk
 - n) batteri
 - o) ExpressCard
 - p) SD-kort
4. Følg procedurerne i *Efter du har udført arbejde på computerens indvendige dele.*

Sådan fjernes LVDS- og kamerakablet

1. Følg procedurerne i *Før du udfører arbejde på computerens indvendige dele*.
2. Fjern:
 - a) SD-kort
 - b) ExpressCard
 - c) batteri
 - d) harddisk
 - e) optisk drev
 - f) bunddæksel
 - g) tastaturramme
 - h) tastatur
 - i) Bluetooth-modul
 - j) håndledsstøtte
 - k) mediekort
 - l) dæksler til skærmhængsel
 - m) skærmmodul
 - n) skærmramme
 - o) skærmpanel
 - p) strøm-LED-kort
 - q) Skærmhængslets vægge
3. Fjern den klæbende tape, der fastgør LVDS- og kamerakablet til skærmmodulet.

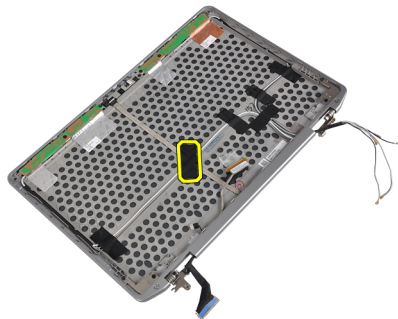

4. Frakobl kamerakablet fra kamera- og mikrofonmodulet.



5. Lirk LVDS- og kamerakablet op fra skærmmodulet.

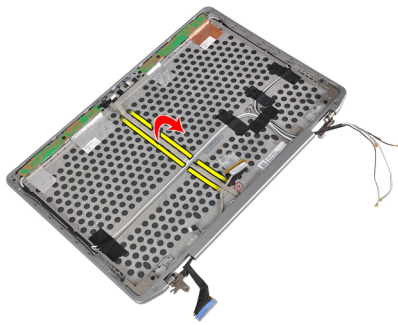

6. Fjern LVDS- og kamerakablet fra skærmmodulets dæksel.

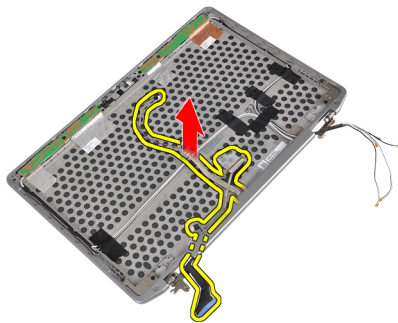

Sådan installeres LVDS- og kamerakablet

1. Før LVDS- og kamerakablet til skærmmodulet.
2. Sæt den klæbende tape på for at fastgøre kablet.
3. Tilslut LVDS- og kamerakablet til kamera- og mikrofonmodulet.
4. Installer:
 - a) Skærmhængslets vægge
 - b) strøm-LED-kort
 - c) skærmpanel
 - d) skærmramme
 - e) skærmmodul
 - f) dæksler til skærmhængsel
 - g) mediekort
 - h) håndledsstøtte
 - i) Bluetooth-modul
 - j) tastatur
 - k) tastaturramme
 - l) bunddæksel
 - m) optisk drev
 - n) harddisk
 - o) batteri
 - p) ExpressCard
 - q) SD-kort
5. Følg procedurerne i *Efter du har udført arbejde på computerens indvendige dele.*

Oplysninger om dockingport

Dockingporten anvendes til at slutte den bærbare computer til en dockingstation (valgfrit).



1. Dockingport

System Setup (Systeminstallation)

Med System Setup (Systeminstallation) kan du administrere computerens hardware og angive BIOS-niveauindstillinger. Fra System Setup (Systeminstallation) kan du:

- Ændre NVRAM-indstillinger når du har tilføjet eller fjernet hardware
- Få vist systemhardwarekonfigurationen
- Aktivere eller deaktivere indbyggede enheder
- Indstille tærskler for ydelse og strømstyring
- Administrer computersikkerhed

Startrækkefølge

Med startrækkefølge kan du omgå startrækkefølgen defineret i System Setup (Systeminstallation) og starte direkte til en bestemt enhed (f.eks: optisk drev eller harddisk). Under selvtest, der bliver udført ved start (Power on self test – POST), når Dell-logoet vises, kan du:

- Åbn System Setup (Systeminstallation) ved at trykke på tasten <F2>
- Åbn en engangsstartmenu ved at trykke på tasten <F12>

Engangsstartmenuen viser enhederne, som du kan starte fra, herunder diagnostiske indstillinger. Startmenuens indstillinger er:

- Removable Drive (Flytbart drev) (hvis tilgængelig)
- STXXXX Drive (STXXXX-drev)

 **BEMÆRK:** XXX angiver SATA-drevet nummer.

- Optisk drev
- Diagnosticering

 **BEMÆRK:** Valg af Diagnostics viser skærmen **ePSA diagnostics**.

Skærmen startrækkefølge viser også indstillingen til at få adgang til skærbilledet System Setup (Systeminstallation).

Navigationstaster

Nedenstående tabel viser navigationstaster i System Setup (Systeminstallation).

 **BEMÆRK:** For de fleste af indstillingerne i systeminstallation, registreres de ændringer du foretager, men de træder ikke i kraft, før systemet genstartes.

Tabel 1. Navigationstaster

| Taster | Navigation |
|----------------|---|
| Op-pil | Flytter til forrige felt. |
| Ned-pil | Flytter til næste felt. |
| <Enter> | Lader dig vælge en værdi i det valgte felt (hvis det er relevant) eller følge linket i feltet. |
| Mellemrumstast | Udfolder eller sammenfolder en rulleliste, hvis relevant. |
| <Tab> | Flytter til næste fokusområde.  BEMÆRK: Kun for standard grafisk browser. |
| <Esc> | Flytter til forrige side indtil du får vist hovedskærmen. Tryk på <Esc> i hovedskærmen vises en meddelelse, der beder dig gemme ikke-gemte ændringer og genstarte systemet. |
| <F1> | Viser Hjælp-filen til System Setup (Systeminstallation). |



Indstillinger i System Setup (Systeminstallation)

 **BEMÆRK:** Afhængigt af computeren og de installerede enheder er det muligvis ikke alle elementer i dette afsnit, der vises.

Tabel 2. Generelt

| Indstilling | Beskrivelse |
|----------------------------|---|
| System Information | Afsnittet viser computerens primære hardwarefunktioner. <ul style="list-style-type: none"> • System Information • Hukommelsesoplysninger • Processoroplysninger • Enhedsoplysninger |
| Battery Information | Viser batteriet opladningsstatus. |
| Boot Sequence | Lader dig ændre rækkefølgen, som computeren anvender til at søge efter et operativsystem. Alle indstillinger er valgt. <ul style="list-style-type: none"> • Diskette Drive (Diskettedrev) • Internal HDD (Intern harddisk) • USB Storage Device (USB-storageenhed) • CD/DVD/CD-RW-drev • Onboard NIC (Indbygget netværkskort) <p>Du kan også vælge Boot List Option (Indstilling for startlisten). Indstillingerne er:</p> <ul style="list-style-type: none"> • Legacy (standardindstilling) • UEFI |
| Date/Time | Lader dig indstille dato og klokkeslæt. |

Tabel 3. System Configuration (Systemkonfiguration)

| Indstilling | Beskrivelse |
|-----------------------|---|
| Integrated NIC | <p>Lader dig konfigurere den indbyggede netværkscontroller. Indstillingerne er:</p> <ul style="list-style-type: none"> • Disabled (Deaktiveret) • Enabled (Aktiveret) • Enabled w/PXE (Aktiveret m/PXE) (Standard indstilling) |
| Parallel Port | <p>Lader dig define og angive, hvordan dockingstationens parallelle port fungerer. Du kan indstille den parallelle port til:</p> <ul style="list-style-type: none"> • Disabled (Deaktiveret) • AT • PS2 • ECP |
| Serial Port | <p>Identificerer og definerer indstillingerne for seriel port. Du kan indstille den serielle port til:</p> <ul style="list-style-type: none"> • Disabled (Deaktiveret) • COM1 (Standardindstilling) • COM2 • COM3 • COM4 <p> BEMÆRK: Operativsystemet kan allokere ressourcer, selvom indstillingen er deaktiveret.</p> |
| SATA Operation | <p>Lader dig konfigurere den interne SATA-harddiskcontroller. Indstillingerne er:</p> <ul style="list-style-type: none"> • Disabled (Deaktiveret) • ATA • AHCI • RAID On (RAID Til) (Standardindstilling) <p> BEMÆRK: SATA er konfigureret til at understøtte RAID-tilstand.</p> |
| Drives | <p>Lader dig konfigurere indbyggede SATA-drev. Indstillingerne er:</p> <ul style="list-style-type: none"> • SATA-0 • SATA-1 • SATA-4 • SATA-5 <p>Standardindstilling: All drives are enabled.</p> |





| Indstilling | Beskrivelse |
|------------------------------|---|
| SMART Reporting | <p>Dette felt styrer om harddiskfejl, for indbyggede drev, rapporteres ved opstart. Denne teknologi er del af SMART(Self Monitoring Analysis and Reporting Technology).</p> <ul style="list-style-type: none"> • Aktiver SMART-rapportering – Denne indstilling er som standard deaktiveret. |
| USB Configuration | <p>Lader dig definere USB-controlleren. Indstillingerne er:</p> <ul style="list-style-type: none"> • Enable Boot Support (Aktiver opstartsunderstøttelse) • Enable External USB Port (Aktiver ekstern USB-port) |
| USB PowerShare | <p>Standardindstilling: Begge indstillinger er valgt.</p> <p>Lader dig konfigurere, hvordan funktionen USB PowerShare fungerer. Denne indstilling er som standard deaktiveret.</p> <ul style="list-style-type: none"> • Enable USB PowerShare (Aktiver USB PowerShare) |
| Keyboard Illumination | <p>Lader dig vælge tilstanden for tastaturlysfunktionen. Indstillingerne er:</p> <ul style="list-style-type: none"> • Disabled (Standardindstilling) • Niveau er 25% • Niveau er 50% • Niveau er 75% • Niveau er 100% |
| Stealth Mode Control | <p>Lader dig indstille tilstanden, der slukker for alt lys og lyd fra systemet. Denne indstilling er som standard deaktiveret.</p> <ul style="list-style-type: none"> • Enable Stealth Mode (Aktiver stille tilstand) |
| Miscellaneous Devices | <p>Lader dig aktivere eller deaktivere de forskellige installerede enheder. Indstillingerne er:</p> <ul style="list-style-type: none"> • Enable Internal Modem (Aktiver Indbygget modem) • Enable Microphone (Aktiver mikrofon) • Enable eSATA Ports (Aktiver eSATA-porte) • Enable Hard Drive Free Fall Protection (Aktiver harddisk-fritfaldsbeskyttelse) • Enable Module Bay (Aktiver modulbås) • Enable ExpressCard (Aktiver ExpressCard) |

| Indstilling | Beskrivelse |
|-------------|---|
| | <ul style="list-style-type: none"> • Enable Camera (Aktiver kamera) • Enable Media Card (Aktivér hukommelseskort) • Disable Media Card (Deaktiver mediekort) <p>Standardindstilling: Alle enheder er aktiveret</p> |

Tabel 4. Video

| Indstilling | Beskrivelse |
|----------------|---|
| LCD Brightness | Lader dig indstille panelets lysstyrke, når omgivelsessensoren er slået fra. |
| Optimus | <p>Lader dig aktivere eller deaktivere NVIDIA Optimus-teknologi.</p> <ul style="list-style-type: none"> • Enable Optimus (Aktiver Optimus) — Standardindstilling. |

Tabel 5. Security (Sikkerhed)

| Indstilling | Beskrivelse |
|---------------------------------|--|
| Intel TXT (LT-SX) Configuration | Denne indstilling er som standard deaktiveret. |
| Admin Password | <p>Lader dig indstille, ændre eller slette administratoradgangskode (admin).</p> <p> BEMÆRK: Du skal indstille administratoradgangskoden før du indstiller system- eller harddiskadgangskode.</p> <p> BEMÆRK: Vellykkede adgangskodeændringer træder i kraft med det samme.</p> <p> BEMÆRK: Sletning af administratoradgangskoden sletter automatisk system- og harddiskadgangskode.</p> <p> BEMÆRK: Vellykkede adgangskodeændringer træder i kraft med det samme.</p> <p>Standardindstillinger: Not set</p> |
| System Password | <p>Lader dig indstille, ændre eller slette systemadgangskoden.</p> <p> BEMÆRK: Vellykkede adgangskodeændringer træder i kraft med det samme.</p> <p>Standardindstillinger: Not set</p> |
| Internal HDD-0 Password | <p>Lader dig indstille, ændre eller slette administratoradgangskode (admin).</p> <p>Standardindstillinger: Not set</p> |
| Strong Password | <p>Lader dig gennemtvinge indstillingen altid at indstille stærke adgangskoder.</p> <p>Standardindstilling: Enable Strong Password (Aktivér stærk adgangskode) er ikke valgt.</p> |
| Password Configuration | Du kan definere adgangskodens længde. Min = 4 , Maks = 32 |
| Password Bypass | <p>Lader dig, når de er indstillet, aktivere eller deaktivere tilladelse til at omgå systemadgangskode og adgangskode til intern harddisk. Indstillingerne er:</p> <ul style="list-style-type: none"> • Disabled (Standardindstilling) • Reboot bypass (Omgåelse ved genstart) |

| Indstilling | Beskrivelse |
|--------------------------------|---|
| Password Change | Lader dig aktivere tilladelsen til at deaktivere system- og harddiskadgangskoderne, når administratoradgangskoden er angivet. Standardindstilling: Allow Non-Admin Password Changes er ikke valgt |
| Non-Admin Setup Changes | Denne indstilling bestemmer, om det er tilladt at foretage ændringer i indstillingen for installationsprogrammet, når der er oprettet en administratoradgangskode. Denne indstilling er deaktiveret. <ul style="list-style-type: none"> Allows Wireless Switch Changes (Tillad ændringer for knap til trådløst netværk) |
| TPM Security | Lader dig aktivere TPM (Trusted Platform Module) under POST. Standardindstilling: The option is disabled (Indstillingen er deaktiveret). |
| CPU XD Support | Lader dig aktivere processorens tilstand Execute Disable (Udførelse af deaktivering). Standardindstilling: Enable CPU XD Support |
| Computrace | Lader dig aktivere eller deaktivere den valgfrie Computrace-software. Indstillingerne er: <ul style="list-style-type: none"> Deactivate (Deaktiver) (Standardindstilling) Disable (Deaktiver) Activate (Aktivér)  BEMÆRK: Indstillingerne Activate (Aktiver) og Disable (Deaktiver) aktiverer eller deaktiverer funktionen permanent, og der tillades ikke yderligere ændringer |
| CPU XD Support | Lader dig aktivere processorens tilstand Execute Disable (Udførelse af deaktivering). Standardindstilling: Enable CPU XD Support |
| OROM Keyboard Access | Lader dig indstille en indstilling til at åbne skærmene Option ROM Configuration (Option ROM-konfiguration) via genvejstaster under opstart. Indstillingerne er: <ul style="list-style-type: none"> Enable (Aktivér) (Standardindstilling) One Time Enable (Aktiver en gang) Disable (Deaktiver) |
| Admin Setup Lockout | Lader dig forhindre brugere i at åbne Setup (Installation) når der er indstillet en administratoradgangskode. Standardindstilling: Disabled |

Tabel 6. Performance (Ydelse)

| Indstilling | Beskrivelse |
|---------------------------|---|
| Multi Core Support | Dette felt angiver, om en eller flere processorkerner er aktiveret. Nogle programmer har en forbedret ydeevne, når flere kerner er aktiveret. Indstillingen er som standard aktiveret. Lader dig aktivere eller deaktivere multi-core-support for processoren. Indstillingerne er: <ul style="list-style-type: none"> All (Standardindstilling) |

| Indstilling | Beskrivelse |
|----------------------|---|
| | <ul style="list-style-type: none"> • 1 • 2 |
| Intel SpeedStep | Lader dig aktivere eller deaktivere Intel SpeedStep-funktionen. Standardindstilling: Enable Intel SpeedStep |
| C States Control | Lader dig aktivere eller deaktivere yderligere dvaletilstande for processoren. Standardindstilling: Indstillingerne C states (C-tilstande), C3, C6, Enhanced C-states (Forbedrede C-tilstande) og C7 er deaktiveret. |
| Intel TurboBoost | Lader dig aktivere eller deaktivere processorens TurboBoost-tilstand. Standardindstilling: Enable Intel TurboBoost |
| Hyper-Thread Control | Lader dig aktivere eller deaktivere processorens HyperThreading (Hypertrådning). Standardindstilling: Enabled |

Tabel 7. Power Management (Strømstyring)

| Indstilling | Beskrivelse |
|------------------------|--|
| AC Behavior | Tillader, at computeren tændes automatisk, når AC-adapteren er tilsluttet. Indstillingen er deaktiveret. <ul style="list-style-type: none"> • Wake on AC (Vækning på vekselstrøm) |
| Auto On Time | Lader dig indstille klokkeslæt hvor computeren skal tænde automatisk. Indstillingerne er: <ul style="list-style-type: none"> • Disabled (Standardindstilling) • Every Day (Hver dag) • Weekdays (Hverdage) |
| USB Wake Support | Lader dig aktivere USB-enhedernes evne til at starte computeren op fra standby. Indstillingen er deaktiveret <ul style="list-style-type: none"> • Enable USB Wake Support (Aktiver USB-vække-understøttelse) |
| Wireless Radio Control | Lader dig styre WLAN- og WWAN-radio. Indstillingerne er: <ul style="list-style-type: none"> • Control WLAN radio (Styring af WLAN-radio) • Control WWAN radio (Styring af WWAN-radio) Standardindstilling: begge indstillinger er deaktiveret. |
| Wake on LAN/WLAN | Denne indstilling tillader at computeren tænder fra slukket tilstand, når der sendes et specielt LAN-signal. Aktivering fra standbytilstanden forbliver upåvirket af denne indstilling og skal aktiveres i operativsystemet. Funktionen virker kun når computeren er tilsluttet vekselstrømsstrøm. <ul style="list-style-type: none"> • Disabled (Deaktiveret) – tillader ikke, at computeren tændes, når den modtager signal om vækning fra LAN eller trådløst LAN. (Standardindstilling) |

| Indstilling | Beskrivelse |
|--------------------------------------|--|
| | <ul style="list-style-type: none"> • LAN only (Kun LAN) – Tillader, at computeren tændes, når den modtager særlige LAN-signaler • WLAN Only (Kun WLAN) • LAN or WLAN (LAN eller WLAN) |
| Block Sleep | <p>Lader dig blokere, at computeren går i slumretilstand. Indstillingen er som standard deaktiveret.</p> <ul style="list-style-type: none"> • Block Sleep (S3) (Bloker slumretilstand (S3)) |
| Primary Battery Configuration | <p>Lader dig definere, hvordan batteriopladning anvendes, når vekselstrøm er tilstuet. Indstillingerne er:</p> <ul style="list-style-type: none"> • Adaptive (Tilpasset) (Standard indstilling) • Standard Charge (Standardopladning) • Express Charge (Ekspresopladning) • Primarily AC use (Primæry vekselstrømsbrug) • Custom Charge (Tilpasset opladning) – du kan indstille procenttal til hvilket batteriet skal oplade. <p> BEMÆRK: Alle opladningstilstande er muligvis ikke tilgængelige for alle batterierne.</p> |
| Battery Slice Configuration | <p>Lader dig definere opladningstype for batteriet. Indstillingerne er:</p> <ul style="list-style-type: none"> • Standard Charge (Standardopladning) • Express Charge (Hurtig opladning) (standardindstilling) |

Tabel 8. POST Behavior (POST-adfærd)

| Indstilling | Beskrivelse |
|-------------------------|--|
| Adapter Warnings | <p>Lader dig aktivere adapterens advarselsmeddelelser, når bestemte strømadaptere anvendes. Indstillingen er som standard aktiveret.</p> <ul style="list-style-type: none"> • Enable Adapter Warnings (Aktiver adapteradvarsler) |
| Mouse/Touchpad | <p>Lader dig definere, hvordan computeren håndterer input fra mus og pegefelt. Indstillingerne er:</p> <ul style="list-style-type: none"> • Serial Mouse (Seriel mus) • PS2 Mouse (PS2 mus) • Touchpad/PS-2 Mouse (Pegefelt/PS-2-mus) (Standardindstilling) |
| Numlock Enable | <p>Angiver, om NumLock-funktionen kan aktiveres, når systemet starter op. Indstillingen er som standard aktiveret.</p> <ul style="list-style-type: none"> • Enable Numlock (Aktivér Numlock) |
| Fn Key Emulation | <p>Lader dig matche funktionen af tasten <Scroll Lock> på PS-2-tastaturet med funktionen for tasten <Fn> på et internt tastatur. Indstillinger er som standard aktiveret.</p> <ul style="list-style-type: none"> • Enable Fn Key Emulation (Aktivér emulering af Fn-tast) |

| Indstilling | Beskrivelse |
|------------------------|--|
| Keyboard Errors | Angiver om fejl relateret til tastaturet rapporteres, når det starter op. Indstillingen er som standard aktiveret. <ul style="list-style-type: none"> • Enable Keyboard Error Detection (Aktivér registrering af tastaturfejl) |
| POST Hotkeys | Angiver om logon-skærmen viser en meddelelse, der viser kombinationen af tastaturtaster, der kræves for at gå til BIOS Boot Option Menu (BIOS-menupunktet Start) <ul style="list-style-type: none"> • Enable F12 Boot Option menu – Denne indstilling er som standard aktiveret. |
| Fastboot | Lader dig gøre opstartsprocessen hurtigere. Indstillingerne er: <ul style="list-style-type: none"> • Minimal (Minimal) • Thorough (Grundig) (standardindstilling) • Auto |

Tabel 9. Virtualization Support (Virtualiseringsunderstøttelse)

| Indstilling | Beskrivelse |
|--------------------------|---|
| Virtualization | Angiver, om en VMM (virtual machine monitor) kan udnytte de ekstra hardwarefunktioner i Intel Virtualization Technology. <ul style="list-style-type: none"> • Enable Intel Virtualization Technology (Aktivér Intel-virtualiseringsteknologi) - Standardindstilling. |
| VT for Direct I/O | Aktiverer eller deaktiverer VMM (Virtual Machine Monitor) til at udnytte de ekstra hardwarekapaciteter, der leveres af Intel Virtualization-teknologi til direkte I/O. <ul style="list-style-type: none"> • Enable Intel Virtualization Technology for Direct I/O (Aktiver Intel Virtualization-teknologi til direkte I/O) — Standardindstilling. |

Tabel 10. Trådløst

| Indstilling | Beskrivelse |
|-------------------------------|---|
| Wireless Switch | Lader dig indstille, hvilken trådløs enhed, der kan styres via den trådløse kontakt. Indstillingerne er: <ul style="list-style-type: none"> • WWAN • Bluetooth • WLAN <p>Alle indstillingerne er som standard aktiveret.</p> |
| Wireless Device Enable | Lader dig aktivere eller deaktivere de trådløse enheder. Indstillingerne er: <ul style="list-style-type: none"> • WWAN • Bluetooth • WLAN <p>Alle indstillingerne er som standard aktiveret.</p> |

Tabel 11. Maintenance (Vedligeholdelse)



| Indstilling | Beskrivelse |
|-------------|---|
| Service Tag | Viser computerens servicekode. |
| Asset Tag | Giver dig mulighed for at oprette en systemaktivkode, hvis der ikke allerede er angivet en aktivkode. Indstillingen er som standard ikke angivet. |

Tabel 12. System Logs (Systemlogfiler)

| Indstilling | Beskrivelse |
|-------------|---|
| BIOS events | Viser systemets hændelseslog og lader dig rydde loggen. <ul style="list-style-type: none">• Clear Log (Ryd log) |

Sådan opdateres BIOS'en

Det anbefales at opdatere BIOS (system setup (systeminstallation)), ved genmontering af bundkort eller hvis en opdatering er tilgængelig. Sørg ved bærbare pc'er for at computerens batteri er fuldt opladet og tilsluttet en stikkontakt

1. Genstart computeren.
2. Gå til dell.com/support.
3. Indtast **Servicekoden** eller **Kode til ekspreservice** og klik på **Submit** (Send).
 -  **BEMÆRK:** Klik, for at finde Servicekoden, på **Hvor er min Servicekode?**
 -  **BEMÆRK:** Klik på **Detect My Product** (Søg efter mit produkt) hvis du ikke kan finde dit servicemærke. Fortsæt med vejledningen på skærmen.
4. Klik, hvis du ikke kan finde Servicekoden, på computerens Product Category (Produktkategori).
5. Væg **Product Type** (Produkttype) fra listen.
6. Væg computermodel og computerens **Produktsupportside** vises.
7. Klik på **Get drivers** (Hent drivere) og klik på **View All Drivers** (Se alle drivere). Siden med drivere og downloads åbner.
8. Vælg, på skærmen Drivers and Downloads (Drivere og overførsler), under rullelisten **Operativsystem, BIOS**.
9. Identificer den seneste BIOS-fil og klik på **Hent fil**. Du kan også undersøge, hvilke drivere der behøver en opdatering. For at gøre dette, for dit produkt, klik på **Analyze System for Updates** (Analyser system for opdateringer) og følg vejledningen på skærmen.
10. Vælg din foretrukne overførselsmetode i **Vælg overførselsmetode nedenfor-vinduet**; klik på **Hent fil**. Vinduet **Filoverførsel** vises.
11. Klik på **Gem** for at gemme filen på computeren.
12. Klik på **Kør** for at installere de opdaterede BIOS-indstillinger på computeren. Følg vejledningen på skærmen.

System and Setup Password (System- og installationsadgangskode)

Du kan oprette en system password (systemadgangskode) og en setup password (installationsadgangskode) til at sikre computeren.

| Password Type (Adgangskodetype) | Beskrivelse |
|---|--|
| System Password (Systemadgangskode) | Adgangskode du skal indtaste for at logge på systemet. |
| Setup password (Installationsadgangs kode) | Adgangskode, som du skal indtaste for at få adgang til at foretage ændringer i computerens BIOS-indstillinger. |

 **FORSIGTIG: Adgangskodefunktionerne giver et grundlæggende sikkerhedsniveau for computerens data.**

 **FORSIGTIG: Enhver kan få adgang til de data, der er gemt på computeren, hvis den ikke er låst og uden opsyn.**

 **BEMÆRK:** Computeren leveres med system- og installationsadgangskoder deaktiveret.

Sådan tildeles Systemadgangskode og installationsadgangskode

Du kan kun tildele en ny **System Password** (Systemadgangskode) og/eller **Setup Password** (Installationsadgangskode) eller ændre en bestående **System Password** (Systemadgangskode) og/eller **Setup Password** (Installationsadgangskode) når **Password Status** (Adgangskodestatus) er **Unlocked** (Ulåst). Hvis **Password Status** (Adgangskodestatus) er **Locked**, låst kan du ikke ændre System Password (Systemadgangskoden).

 **BEMÆRK:** Hvis adgangskodejumperen er deaktiveret, den bestående System Password (Systemadgangskode) og Setup Password (Installationsadgangskode) er slettet og du ikke behøver at angive systemadgangskoden for at logge på computeren.

Tryk på <F2> for at gå til en systeminstallation, straks efter en start eller genstart.

- Vælg i skærmen **System BIOS** (System BIOS) eller **System Setup** (Systeminstallationen), **System Security** (Systemsikkerhed) og tryk <Enter>. Skærmen **System Security** (Systemsikkerhed) vises.
- Bekræft i skærmen **System Security** (Systemsikkerhed), at **Password Status** (Adgangskodestatus) er **Unlocked** (Ulåst).
- Vælg **System Password** (Systemadgangskode), indtast din systemadgangskode og tryk <Enter> eller <Tab>. Anvend følgende retningslinjer til at tildele systemadgangskoden:
 - En adgangskode kan have op til 32 tegn.
 - En adgangskode kan indeholde tallene 0 til 9.
 - Kun små bogstaver er gyldige, store bogstaver er ikke tilladt.
 - Kun følgende specialtegn er tilladt: mellemrum, ("), (+), (.), (-), (.), (/), (:), (I), (\), (J), (').

Indtast systemadgangskoden igen, når du bliver bedt om det.
- Indtast systemadgangskoden som du indtastede tidligere og klik på **OK**.
- Vælg **Setup Password**, (Installationsadgangskode) indtast systemadgangskoden og tryk <Enter> eller <Tab>. En meddelelse beder dig indtaste installationsadgangskoden igen.
- Indtast installationsadgangskoden som du indtastede tidligere og klik på **OK**.
- Tryk på <Esc> og en meddelelse beder dig gemme ændringerne.
- Tryk på <Y> for at gemme ændringerne. Computeren genstarter.

Sådan slettes eller ændres en eksisterende System- og/eller installationsadgangskode

Sørg for, at **Password Status** (Adgangskodestatus) er Unlocked (Ulåst) (i System Setup (Systeminstallation)) før du forsøger at slette eller ændre det eksisterende System- og/eller installationsadgangskode. Du kan ikke slette eller ændre en eksisterende System- eller Installationsadgangskode, hvis **Password Status** (Adgangskodestatus) er Locked (Låst).

Tryk, for at gå til System Setup (Systeminstallation), på <F2> straks efter en start eller genstart.

1. Vælg i skærmen **System BIOS** (System BIOS) eller **System Setup** (Systeminstallationen), **System Security** (Systemsikkerhed) og tryk <Enter>. Skærmen **System Security** (Systemsikkerheds) vises.
2. Bekræft i skærmen **System Security** (Systemsikkerhed), at **Password Status** (Adgangskodestatus) er **Unlocked** (Ulåst).
3. Vælg **System Password** (Systemadgangskode), ændr eller slet eksisterende systemadgangskode og tryk på <Enter> eller <Tab>.
4. Vælg **Setup Password**, (Installationsadgangskode), ændr eller slet eksisterende installationsadgangskode og tryk på <Enter> eller <Tab>.
 **BEMÆRK:** Indtast, hvis du ændrer System- og/eller installationsadgangskoden, den nye adgangskode, når du bliver bedt om det. Bekræft, hvis du sletter System- og/eller installationsadgangskoden, sletningen, når du bliver bedt om det.
5. Tryk på <Esc> og en meddelelse beder dig gemme ændringerne.
6. Tryk på <Y> for at gemme ændringer og afslutte System Setup (Systeminstallation). Computeren genstarter.

Diagnosticering

Hvis du kommer ud for et problem med computeren, skal du køre ePSA-diagnosticering), før du kontakter Dell for at få teknisk assistance. Formålet med at køre diagnosticering er at teste computerens hardware uden behov for ekstra udstyr eller risiko for tab af data. Hvis du ikke er i stand til at løse problemet selv, kan service og support personale bruge de diagnostiske resultater til at hjælpe dig med at løse problemet.

ePSA (Enhanced Pre-Boot System Assessment)-diagnosticering

ePSA-diagnosticering (også kendt som systemdiagnosticering) udfører en komplet tjek af hardwaren. ePSA'en er indbygget med BIOS'en og startes internt af BIOS. Den indbyggede systemdiagnosticering har en række indstillinger for bestemte enheder eller enhedsgrupper, så du kan:

- Køre tests automatisk eller i en interaktiv tilstand
- Gentage tests
- Få vist eller gemme testresultater
- Gennemgå tests for at indføre yderligere testindstillinger til at give flere oplysninger om enheder med fejl
- Få vist statusmeddelelser, der oplyser om tests er fuldført
- Få vist fejlmeddelelser, der oplyser om problemer, som opstod under testning



FORSIGTIG: Brug kun systemdiagnosticering til at teste din computer. Brug af programet med andre computere kan give ugyldige resultater eller fejlmeddelelser.







BEMÆRK: Nogle test for bestemte enheder kræver brugermedvirken. Sørg altid for at være tilstede ved computeren når der udføres diagnostiske test.

1. Tænd computeren.
2. Tryk, mens computeren starter, på <F12>-tasten, når Dell-logoet vises.
3. Vælg på startmenu-skærmen indstillingen **Diagnostics** (Diagnosticering).
Vinduet **Enhanced Pre-boot System Assessment** vises, med alle enheder, der er registreret af computeren. Diagnosticeringen begynder at køre testene på alle registrerede enheder.
4. Tryk, hvis du vil køre en diagnostisk test på en bestemt enhed, på <Esc> og klik på **Yes** (Ja) for at stoppe den diagnostiske test.
5. Vælg enheden fra venstre rude og klik på **Run Tests** (Kør tests).
6. Hvis der er problemer, vises fejlkoder.
Notér fejlkoden og kontakt Dell.

Statusindikatorer for enhed

Tabel 13. Statusindikatorer for enhed

-  Tændes, når du tænder computeren, og blinker, når computeren er i en strømstyringstilstand.
-  Lyser, når computeren læser eller skriver data.
-  Lyser permanent eller blinker for at angive batteriets opladningsstatus.
-  Lyser, når trådløst netværk er aktiveret.

LED-lamper for enhedsstatus er normalt placeret enten øverst eller til venstre på tastaturet. De anvendes til at vise tilsutningstilstand og aktivitet for lager, batteri og trådløse enheder. De kan desuden være praktiske som værktøj til diagnosticering, hvis der opstår en fejl på systemet.

Følgende tabel viser, hvordan LED-koderne skal aflæses, hvis der opstår en fejl.

Tabel 14. LED-indikator

| Indikator for lager | Indikator for strøm | Indikator for trådløs | Fejlbeskrivelse |
|---------------------|---------------------|-----------------------|---|
| Blinkende | Konstant | Konstant | Der kan være opstået en processorfejl. |
| Konstant | Blinkende | Konstant | Hukommelsesmodulerne er registreret, men der opstod en fejl. |
| Blinkende | Blinkende | Blinkende | Der er opstået en fejl på bundkortet. |
| Blinkende | Blinkende | Konstant | Der er muligvis opstået en fejl på grafik/skærmkortet. |
| Blinkende | Blinkende | Slukket | Systemet kunne ikke initialisere harddisk, ELLER systemet kunne ikke initialisere Option ROM. |
| Blinkende | Slukket | Blinkende | USB-controlleren har registreret en fejl under initialisering. |
| Konstant | Blinkende | Blinkende | Der er ikke installeret/registreret nogle hukommelsesmoduler. |
| Blinkende | Konstant | Blinkende | Skærmen har registreret en fejl under initialisering. |
| Slukket | Blinkende | Blinkende | Modemet forhindrer systemet i at fuldføre POST |
| Slukket | Blinkende | Slukket | Initialisering af hukommelse mislykkedes, eller hukommelsen er ikke understøttet. |

Indikatorer for batteristatus

Hvis computeren er tilsluttet en stikkontakt, virker batteriindikatoren på følgende måde:

- Blinker skiftevist mørkegult eller hvidt lys** Der er tilsluttet en ugyldig eller ikke-understøttet, ikke-Dell vekselstrømsadapter til den bærbare pc.
- Blinker skiftevist mørkegult med konstant hvidt** Midlertidig batterifejl med vekselstrømsadapter til stede.

| | |
|-----------------------------------|--|
| Blinker konstant mørkegult | Alvorlig batterifejl med vekselstrømsadapter til stede. |
| Indikator slukket | Batteri i fuld opladningstilstand med vekselstrømsadapter til stede. |
| Hvidt lys tændt | Batteri i opladningstilstand med vekselstrømsadapter til stede. |

Tekniske specifikationer

 **BEMÆRK:** Udvalget kan variere afhængigt af region. Følgende specifikationer er udelukkende dem, som ifølge loven skal følge med computeren. Du kan finde computerens detaljerede specifikationer i afsnittet **Specifikationer** i **Brugervejledningen** der kan findes på supportwebstedet på dell.com/support. Yderligere oplysninger om konfigurationen af computeren finder du i **Hjælp og support** i Windows-operativsystemet og vælg at få vist oplysninger om computeren.

| Systemoplysninger | |
|--------------------------|--|
| Chipsæt | Mobil Intel 7-serie chipsæt |
| DRAM-busbredde | 64-bit |
| Flash EPROM | SPI 64 Mbits |
| PCIe Gen1 bus | 100 MHz |
| Ekstern busfrekvens | DMI (5 GT/s) |
| Processor | |
| Typer | <ul style="list-style-type: none"> • Intel Core i3-serien • Intel Core i5-serien • Intel Core i7-serien |
| L3-cache | op til 4 MB |
| Ekstern busfrekvens | 1333 MHz |
| Hukommelse | |
| Hukommelsesstik | to SODIMM-stik |
| Hukommelseskapacitet | 1 GB, 2 GB eller 4 GB |
| Hukommelsestype | DDR3 SDRAM (1600 MHz) |
| Hukommelse (minimum) | 2 GB |
| Hukommelse (maksimum) | 16 GB |
| Audio (Lyd) | |
| Type | fire-kanals High Definition-lyd |
| Controller | IDT92HD93 |
| Stereokonvertering | 24-bit (analog-til-digital og digital-til-analog) |
| Grænseflade: | |

| Audio (Lyd) | |
|---------------------------------------|---|
| Intern | high-definition lyd |
| Ekstern | stik til indgående mikrofon/stereohovedtelefoner/eksterne højttalere |
| Højttalere | to |
| Intern højttalerforstærker | 1 W (RMS) pr. kanal |
| Lydstyrkestyring | taster til tastaturfunktioner, programmener |
| Video | |
| Type | integreret på bundkortet |
| Controller | Intel HD graphics |
| Kommunikation | |
| Netværkskort | 10/100/1000 Mb/s Ethernet (RJ-45) |
| Trådløst | intern trådløst, lokalt netværk (Wireless Local Area Network – WLAN) og trådløst wide area network (Wireless Wide Area Network –WWAN) |
| Porte og stik | |
| Audio (Lyd) | et stik til mikrofon/stereohovedtelefon/højttalere |
| Video: | |
| Latitude E6230 | et 19-pin HDMI-stik og ét VGA-stik |
| Latitude E6330 | et 19-pin mini-HDMI-stik og ét VGA-stik |
| Netværkskort | et RJ-45 stik |
| USB | to USB 3.0-kompatible stik og ét eSATA/USB 2.0-kompatibelt stik |
| Hukommelseskortlæser | en 8-i-1-hukommelseskortlæser |
| Dockingport | et |
| SIM-kort (Subscriber Identity Module) | et |
| Kontaktfri chipkort | |
| Undestøttede chipkort/teknologier | ISO14443A – 106 kbps, 212 kbps, 424 kbps og 848 kbps ISO14443B – 106 kbps, 212 kbps, 424 kbps og 848 kbps ISO15693 HID iClass FIPS201 NXP Desfire |
| Skærm | |
| Type | HD, WLED |
| Størrelse | |
| Latitude E6230 | 12,5" |

Skærm

Latitude E6330 13,3"

Mål:**Latitude E6230**

Højde 300,90 mm (11,84")
Bredde 180,00 mm (7,08")
Diagonal 317,30 mm (12,49")
Aktivt område (X/Y) 276,61 mm x 155,52 mm

Latitude E6330

Højde 314,10 mm (12,36")
Bredde 188,70 mm (7,42")
Diagonal 336,60 mm (13,25")
Aktivt område (X/Y) 293,42 mm x 164,97 mm

Maksimal opløsning 1366 x 768 pixel ved 263 K-farver

Maksimal lysstyrke 200 nit

Betjeningsvinkel 0° (lukket) til 135°

Opdateringshastighed 60 Hz

Mindste betragtningsvinkel:

Horisontalt +/- 40°

Vertikalt +10°/-30°

Pixelafstand 0,2148 mm

Tastatur

Antal taster USA: 86 taster, Storbritannien: 87 taster, Brasilien: 87 taster og Japan: 90 taster

Layout QWERTY/AZERTY/Kanji

Pegefelt

Aktivt område:

X-akse 80,00 mm

Y-akse 40,70 mm

Batteri

Type

- Litium-ion-batteri med 3 celler (32 Wh) med ExpressCharge
- Litium-ion-batteri med 6 celler (65 Wh) med ExpressCharge

Batteri

- Litium-ion-batteri med 6 celler (58 Wh)

Mål:**3 celler**

| | |
|--------|-------------------|
| Dybde | 29,97 mm (1,18") |
| Højde | 19,80 mm (0,78") |
| Bredde | 208,00 mm (8,19") |

6 celler

| | |
|--------|-------------------|
| Dybde | 54,10 mm (2,13") |
| Højde | 20,85 mm (0,82") |
| Bredde | 214,00 mm (8,43") |

Vægt:

| | |
|----------|--------------------|
| 3 celler | 172,37 g (0,38 lb) |
| 6 celler | 335,66 g (0,74 lb) |

Spænding 11,10 VDC

Temperaturområde:

| | |
|--------------|--------------------------------------|
| Drift | 0 °C til 35 °C (32 °F til 95 °F) |
| Ikke i drift | -40 °C til 65 °C (-40 °F til 149 °F) |

Knapcellebatteri 3 V CR2032 litium-knapcellebatteri

Vekselstrømsadapter

| | |
|--------------------------|--------------------------------------|
| Type | 65 W og 90 W |
| Indgangsspænding | 100 til 240 VAC |
| Indgangsstrøm (maksimum) | 1,50 A/1,60 A/1,70 A |
| Indgangsfrekvens | 50 til 60 Hz |
| Udgangsspænding | 65 W og 90 W |
| Udgangsstrøm | 3,34 A og 4,62 A (kontinuerlig) |
| Nominal udgangsspænding | 19,5 +/- 1,0 VDC |
| Temperaturområde: | |
| Drift | 0 °C til 40 °C (32 °F til 104 °F) |
| Ikke i drift | -40 °C til 70 °C (-40 °F til 158 °F) |

| Fysisk | | |
|---------------|---|--------------------------------------|
| | Latitude E6230 | Latitude E6330 |
| Højde | 22,40 mm til 24,70 mm (0,88" til 0,97") | 25,40 mm til 30,10 mm (1" til 1,19") |
| Bredde | 309,00 mm (12,16") | 335,00 mm (13,19") |
| Dybde | 226,00 mm (8,89") | 223,30 mm (8,79") |
| Vægt | 1,43 kg (3,14 lb) | 1,65 kg (3,64 lb) |

| Miljø | | |
|-----------------------------------|---|--|
| Temperatur: | | |
| Drift | | |
| Latitude E6230 | 10 °C til 35 °C (50 °F til 95 °F) | |
| Latitude E6330 | 0 °C til 35 °C (32 °F til 95 °F) | |
| Opbevaring | -40 °C til 65 °C (-40 °F til 149 °F) | |
| Relativ luftfugtighed (maksimum): | | |
| Drift | 10 - 90 % (ikke-kondenserende) | |
| Opbevaring | 5 - 95 % (ikke-kondenserende) | |
| Højde over havet (maksimum): | | |
| Drift | -15,24 m til 3048 m (-50 fod til 10.000 fod) | |
| Ikke i drift | -15,24 m til 10.668 m (-50 fod til 35.000 fod) | |
| Luftbåret forureningsniveau | G1 eller lavere som defineret af ISA-71.04-1985 | |

Kontakt Dell

 **BEMÆRK:** Hvis du ikke har en aktiv internetforbindelse, kan du finde kontaktoplysninger på købskvitteringen, pakkeslippen, fakturaen eller i Dells produktkatalog.

Dell giver flere muligheder for online- og telefonbaseret support og service. Tilgængeligheden varierer for de enkelte lande og produkter, og nogle tjenester findes muligvis ikke i dit område. Sådan kontakter du Dell omkring salg, teknisk support eller kundeservice:

1. Besøg **dell.com/support**
2. Vælg supportkategori.
3. Kontrollér dit land eller område i Vælg et land/område i rullemenuen øverst på siden.
4. Vælg det relevante service- eller supportlink alt afhængigt af, hvad du har brug for.